

0410

Voetrooster, zwaar model, verzinkt
C = hoogte

Caillebotis, modèle fort, galvanisé
C = hauteur

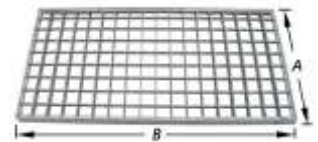

A mm	B mm	C mm	mazen mailles	artikelnummer n°d'article	verp emb	eenh un	€
300	600	25	30x30	1-0410-30	1	st pce	
500	800	25	30x30	1-0410-50	1	st pce	
600	900	25	30x30	1-0410-6090	1	st pce	
600	1000	25	30x30	1-0410-60100	1	st pce	

0413

Vloerrooster voor afvloeiingskanaal, smal, zwaar model, verzinkt, voor waterafvoer van garages enz.
C = hoogte

Grille de sol pour fosse d'écoulement, modèle fort, galvanisée, pour évacuation d'eau de garages, etc.
C = hauteur

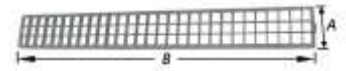

A mm	B mm	C mm	mazen mailles	artikelnummer n°d'article	verp emb	eenh un	€
120	1000	25	30x30	1-0413	1	st pce	

0557

Schoorsteenkast, met schuifplaat aluminium, 2-delig, vóórgemonteerd

Registre de cheminée à coulisse, aluminium, en 2 parties, pré-assemblé



A mm	B mm	artikelnummer n°d'article	verp emb	eenh un	€
140	140	1-0557-140	(5)	st pce	
180	180	1-0557-180	(5)	st pce	

0570

Bladvangrooster voor regenafvoerbuiss van dakgoot, bolvormig, verzinkte draad
A = voor buisdiameter

Crapaudine, arrêt de feuilles pour bouche d'écoulement de gouttière, grille forme boule, en fil galvanisé
A = pour tube diamètre



A mm	artikelnummer n°d'article	verp emb	eenh un	€
80	1-0570-80	25 1	st pce	
100	1-0570-100	25 1	st pce	

7496



Anti-klimbeugel, voor ombouw van regenafvoerpijp, bandijzer met ronde pieknagels, ruw verzinkt, Ø = voor max. buisdiameter
A = breedte bandijzer
B = dikte bandijzer

Bride anti-grimpe, pour tube de descente, avec piques rondes, galvanisée à chaud
Ø = pour diamètre max. tube
A = largeur bride
B = épaisseur bride

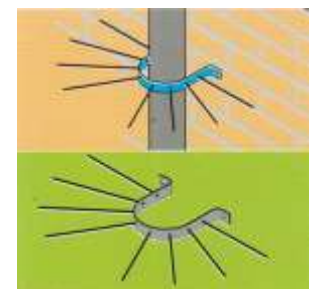

Ø mm	A mm	B mm	REF.	artikelnummer n°d'article	verp emb	eenh un	€
105	39	4	GB71496	1-7496	5 1	st pce	

**8300**

Bandijzer voor bouwmontage, verzinkt, geperforeerd, gebundeld opgerold
 A = bandbreedte
 B = dikte
 C = aantal rijen met gaten
 St = per rol
 12/20 mm = met ronde gaten-patroon
 25/30 mm = met ronde gaten + sleufgaten

Feuillard de montage, galvanisé, perforé, en rouleau ligaturé
 A = largeur
 B = épaisseur
 C = nombre de rangs avec trous
 Pce = par rouleau
 12/20 mm = trous ronds
 25/30 mm = trous ronds et fentes

A mm	B mm	C	Lengte M Longueur	artikelnummer n° d'article	verp emb	eenh un	€
12	0.8	1	5	1-8300-12-5-1	10	st pce	
12	0.8	1	10	1-8300-12-10-1	10	st pce	
12	0.8	1	25	1-8300-12-25-1	5	st pce	
19	1.0	3	5	1-8300-20-5-1	10	st pce	
19	1.0	3	10	1-8300-20-10-1	10	st pce	
19	1.0	3	25	1-8300-20-25-1	5	st pce	
25	1.0	3	5	1-8300-25-5-1	10	st pce	
25	1.0	3	10	1-8300-25-10-1	10	st pce	
25	1.0	3	25	1-8300-25-25-1	5	st pce	
30	1.0	3	25	1-8300-30-1-25-1	5	st pce	
30	1.5	3	5	1-8300-30-5-1	5	st pce	
30	1.5	3	10	1-8300-30-10-1	5	st pce	
30	1.5	3	25	1-8300-30-25-1	5	st pce	

8305

Bandijzer voor bouwmontage, zwart geplastificeerd, geperforeerd met ronde gaten, gebundeld opgerold
 A = bandbreedte
 B = dikte
 C = aantal rijen met gaten
 St = per rol

Feuillard de montage, plastifié noir, perforé avec trous ronds, en rouleau ligaturé
 A = largeur
 B = épaisseur
 C = nombre de rangs avec trous
 Pce = par rouleau

A mm	B mm	C	Lengte M Longueur	artikelnummer n° d'article	verp emb	eenh un	€
19	0.8	1	10	1-8305-19-10-1	10	st pce	

8315

Bevestigingspin voor bandijzer, gezwart hoog carbon staal (C 72) gehard tot 53-55 HCR
 Om bandijzer te bevestigen in cement, beton of zacht staal.
 Te gebruiken met inslagwerktuig 8316
 A = diameter stift
 B = diameter kraag
 C = lengte ONDER de kraag

Clou de fixation pour feuillard de montage, en acier teneur de carbone (C 72) durci jusqu'à 53-55 HCR, noirci
 Pour fixer le feuillard dans le ciment, le béton ou acier doux
 A utiliser avec l'outil de pose 8316
 A = diamètre tige
 B = diamètre col
 C = longueur SOUS le col

A mm	B mm	C mm	Inhoud Contenu	artikelnummer n° d'article	verp emb	eenh un	€
4	8	14	200 st/pcs	1-8315-4814	1	doos bte	
4	8	18	200 st/pcs	1-8315-4818	1	doos bte	
4	8	22	200 st/pcs	1-8315-4822	1	doos bte	

8316

Inslagwerktuig voor bevestigingspin 8315, oranje kunststof handgreep met handbescherming

Outil de pose pour clou de fixation 8315, poignée en matière synthétique orange et protège-main



artikelnummer n°d'article	verp emb	eenh un	€
1-8316	1	st pce	

8322



Verbindingslat voor houtkoppeling, halfzwaar, met nagelgaten, verzinkt
Met EAN-code per stuk
CE-gekeurd
C = dikte

Plat de liaison pour l'assemblage du bois, demi forte, accouplement avec trous pour pointes, galvanisée
Barcodé par pièce
CE-approuvé
C = épaisseur

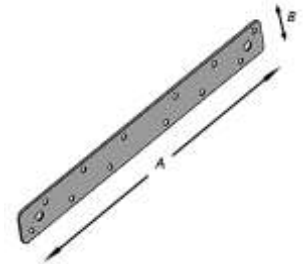

A mm	B mm	C mm	REF.	artikelnummer n°d'article	verp emb	eenh un	€
300	30	2	GB1221	1-8322-300	100 5	st pce	
400	30	2	GB1222	1-8322-400	100 5	st pce	

8332



Verbindingsplaat voor houtkoppeling, enz., met nagel- en boutgaten voor metselwerk, verzinkt
Met EAN-code per stuk
CE-gekeurd
C = dikte

Plaque de raccord pour l'assemblage du bois, etc., avec trous pour pointes et trous pour boulons d'ancrage, galvanisée
Barcodé par pièce
CE-approuvé
C = épaisseur



B mm	A mm	C mm	REF.	artikelnummer n°d'article	verp emb	eenh un	€
180	60	2.5	GB72210	1-8332-180	50 5	st pce	
250	46	2.5	GB7224	1-8332-250	50 5	st pce	
300	60	2.5	GB7227	1-8332-300	50 5	st pce	

4345

Verbindingsplaat voor houtkoppeling, met nagelgaten, verzinkt
Met EAN-code per stuk
A = lengte
B = breedte
D = dikte
E = aantal gaten
F = diameter gaten

Plaque de raccord pour l'assemblage du bois, avec trous pour pointes, galvanisée
Barcodé par pièce
A = longueur
B = largeur
D = épaisseur
E = nombre de trous
F = diamètre trous



B mm	A mm	D mm	E	F mm	artikelnummer n°d'article	verp emb	eenh un	€
40	60	2	6	4.8	1-4345-4060	100 10	st pce	
40	80	2	8	4.8	1-4345-4080	100 10	st pce	
40	100	2	10	4.8	1-4345-40100	100 10	st pce	
40	120	2	12	4.8	1-4345-40120	100 10	st pce	
60	140	2	16	4.8	1-4345-60140	100 10	st pce	
80	240	2	22	4.8	1-4345-80240	50 10	st pce	

4.4 Bouwbevestiging

Fixation de bâtiment



7934



Hoekverbindingsplaat, met nagelgaten,
hoek 90°, verzinkt
D = dikte

Equerre pour l'assemblage, avec
trous pour pointes, angle de 90°,
galvanisé
D = épaisseur

B mm	C mm	A mm	D mm	REF.	artikelnummer n° d'article	verp emb	eenh un	€
110	30	30	2.0	GB07934	1-7934-110	50 10	st pce	
200	30	30	2.0	GB07935	1-7934-200	50 10	st pce	
300	30	30	2.0	GB07936	1-7934-300	50 10	st pce	

4344



Versterkingshoek, breed, met
nagelgaten, hoek 90°
CE-gekeurd
Met EAN-code per stuk (behalve -6565)
D = dikte
-6040 = met 2 versterkingsrillen aan binnenzijde

Cornière de renforcement, large, avec
trous pour pointes, angle de 90°
CE-approuvé
Barcodé par pièce (sauf -6565)
D = épaisseur
-6040 = avec 2 renforts à l'intérieur



Verzinkt					Galvanisé				
A mm	B mm	C mm	D mm	REF.	artikelnummer n° d'article	verp emb	eenh un	€	
30	30	30	2.0	GB82451	1-4344-3030	250 10	st pce		
40	40	40	2.0	GB82452	1-4344-4040	250 10	st pce		
60	60	57	2.0	GB82454	1-4344-6060	100 10	st pce		
40	25	75	2.0	GB82458	1-4344-4025	100 10	st pce		
50	50	40	2.5	GB82453	1-4344-5050	100 10	st pce		
60	40	115	2.5	GB82461	1-4344-6040	50 10	st pce		
105	75	30	2.5	GB82465	1-4344-10075	50 10	st pce		
65	65	40	4.0		1-4344-6565	50 10	st pce		
130	80	36	4.0	GB82466	1-4344-12585	50 10	st pce		

Verzinkt - verpakt in zakje					Galvanisé - emballé en sachet				
A mm	B mm	C mm	D mm	Inhoud Contenu	artikelnummer n° d'article	verp emb	eenh un	€	
30	30	30	2.0	6	Z-4344-3030	10 1	zak sach		
40	40	40	2.0	4	Z-4344-4040	10 1	zak sach		

Wit gelakt					Laqué blanc				
A mm	B mm	C mm	D mm	artikelnummer n° d'article	verp emb	eenh un	€		
30	30	30	2.0	1-4344-18-3030	50 10	st pce			
40	40	40	2.0	1-4344-18-4040	50 10	st pce			
60	60	60	2.0	1-4344-18-6060	20 5	st pce			
100	75	30	3.0	1-4344-18-10075	20 5	st pce			

4347

Verbindingshoek voor houtkoppeling,
met nagelgaten, verzinkt
Met EAN-code per stuk

A = lengte
B = breedte
D = dikte
E = aantal gaten
F = diameter gaten

Equerre pour l'assemblage du bois,
avec trous pour pointes, galvanisée
Barcodé par pièce

A = longueur
B = largeur
D = épaisseur
E = nombre de trous
F = diamètre trous

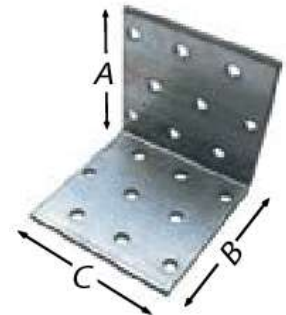

B mm	A mm	C mm	D mm	E	F mm	artikelnummer n°d'article	verp emb	eenh un	€
60	60	40	2.5	12	5.0	1-4347-12-6040	50 10	st pce	
60	60	50	2.5	15	5.0	1-4347-12-6050	50 10	st pce	
60	60	80	2.5	24	5.0	1-4347-12-6080	50 10	st pce	
80	80	60	2.5	24	5.0	1-4347-12-8060	50 10	st pce	
80	80	80	2.5	32	5.0	1-4347-12-8080	50 10	st pce	
100	100	60	2.5	30	5.0	1-4347-12-10060	50 10	st pce	
100	100	80	2.5	40	5.0	1-4347-12-10080	50 10	st pce	
100	100	100	2.5	50	5.0	1-4347-12-100100	50 10	st pce	

4703

Kozijnhoek met ril, met nagel- en
boutgaten, hoek 90°, verzinkt
D = dikte

Equerre de châssis, avec trous pour
pointes et trous pour boulons, angle
de 90°, galvanisé
D = épaisseur



B mm	C mm	A mm	D mm	artikelnummer n°d'article	verp emb	eenh un	€
30	65	30	2.0	1-4703-12-30	100 10	st pce	
40	65	30	2.0	1-4703-12-40	100 10	st pce	
50	65	30	2.0	1-4703-12-50	100 10	st pce	
60	65	30	2.0	1-4703-12-60	100 10	st pce	
80	65	30	2.0	1-4703-12-80	100 10	st pce	
90	65	30	2.0	1-4703-12-90	100 10	st pce	
100	65	30	2.0	1-4703-12-100	100 10	st pce	
110	65	30	2.0	1-4703-12-110	100 10	st pce	
120	65	30	2.0	1-4703-12-120	100 10	st pce	
130	65	30	2.0	1-4703-12-130	100 10	st pce	
140	65	30	2.0	1-4703-12-140	100 10	st pce	
150	65	30	2.0	1-4703-12-150	100 10	st pce	

4.6 Bouwbevestiging

Fixation de bâtiment

8334



Hoekanker, zwaar, met nagel- en boutgaten voor metselwerk, hoek 90°, verzinkt
CE-gekeurd
D = dikte

Equerre d'ancrage, avec trous pour pointes et trous pour boulon d'ancrage, angle de 90°, galvanisée
CE-approuvé
D = épaisseur

A mm	B mm	C mm	D mm	REF.	artikelnummer n° d'article	verp emb	eenh un	€
40	115	60	5	GB074460	1-8334-40115	25	st pce	
55	105	50	5	GB07241	1-8334-55105	25	st pce	
61	180	60	6	GB0724814	1-8334-65180	10	st pce	
95	210	60	6	GB0724812	1-8334-95210	10	st pce	

8331

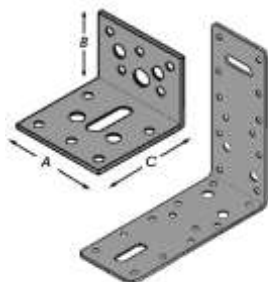

Hoekankerverbinding voor hout, enz., vlak, met nagel- en boutgaten voor metselwerk, hoek 90°
Met EAN-code per stuk
CE-gekeurd
D = dikte

Raccord de coin, équerre pour l'assemblage du bois, etc., plat, avec trous pour pointes et trous pour boulon d'ancrage, angle de 90°
Barcodé par pièce
CE-approuvé
D = épaisseur

Verzinkt Galvanisé

B mm	C mm	A mm	D mm	REF.	artikelnummer n° d'article	verp emb	eenh un	€
40	60	60	2.5	GB72301	1-8331-4060	100 10	st pce	
40	100	60	2.5	GB07232	1-8331-40100	100 10	st pce	
50	35	50	2.5		1-8331-5035	100 10	st pce	
50	50	58	2.5	GB7236	1-8331-50	100 10	st pce	
50	90	60	2.5	GB7249	1-8331-5090	100 10	st pce	
70	70	55	2.5		1-8331-70	50 10	st pce	
90	90	60	2.5	GB72220	1-8331-90	100 10	st pce	
90	150	60	2.5	GB7237	1-8331-90150	50 5	st pce	
125	125	46	2.5	GB7225	1-8331-125	50 5	st pce	
150	150	60	2.5	GB7228	1-8331-150	50 5	st pce	

Roestvrij staal A2 (Aisi 304) Inox A2 (Aisi 304)

B mm	C mm	A mm	D mm	REF.	artikelnummer n° d'article	verp emb	eenh un	€
40	60	60	2.5	GB7130	1-8331-31-4060	10 1	st pce	
40	100	60	2.5	GB7132	1-8331-31-40100	10 1	st pce	
50	50	60	2.0	GB07136	1-8331-31-5050	10 1	st pce	
90	90	60	2.5	GB7122	1-8331-31-9090	10 1	st pce	

Art. Skin N° d'art. Skin	Inh Con	Vp Em	€
S-8331-31-5050	2	5	

8330



Hoekankerverbinding voor hout, enz., **versterkte** binnenhoek 90°, met nagel- en boutgaten voor metselwerk, verzinkt
Met EAN-code per stuk

D = dikte
CE-gekeurd
* = met 1 ril
** = met 2 rillen

Raccord de coin, équerre pour l'assemblage du bois, angle de 90° **renforcé**, avec trous pour pointes et trous pour boulons d'ancrage, galvanisé
Barcodé par pièce
D = épaisseur
CE-approuvé
* = avec 1 renfort
** = avec 2 renforts

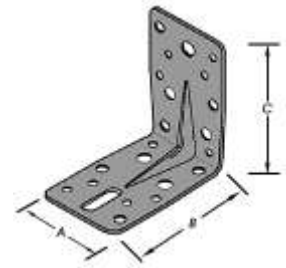

	B mm	C mm	A mm	D mm	REF.	artikelnummer n° d'article	verp emb	eenh un	€
**	50	75	57	2.0	GB7233	1-8330-5075	100 10	st pce	
*	70	70	55	2.5		1-8330-70	50 10	st pce	
*	90	90	60	2.5	GB72230	1-8330-90	100 10	st pce	
*	125	125	46	2.5	GB7226	1-8330-125	50 5	st pce	
*	150	90	60	2.5	GB7239	1-8330-90150	50 10	st pce	
*	150	150	60	2.5	GB7229	1-8330-150	50 5	st pce	

8313



Universele houtverbinder, multi-hoekvorm, geplooid op 90°, met nagelgaten, verzinkt
CE-gekeurd
Met EAN-code per stuk
D = dikte

Raccord universel pour le bois, fixation de coin, plié à 90°, avec trous pour pointes, galvanisé
CE-approuvé
Barcodé par pièce
D = épaisseur

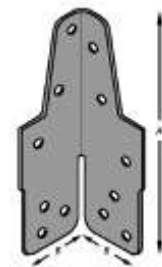

A mm	B mm	D mm	REF.	artikelnummer n° d'article	verp emb	eenh un	€
125	40	1.25	GB7209	1-8313	250 10	st pce	

8321



Houtverbinder voor kruising, trus-model met verticale onderlip op 90°, met nagelgaten, verzinkt
CE-gekeurd
Met EAN-code per stuk
D = dikte

Pièce pour l'assemblage croisé du bois, lèvre verticale à 90°, galvanisée, avec trous pour pointes
CE-approuvé
Barcodé par pièce
D = épaisseur

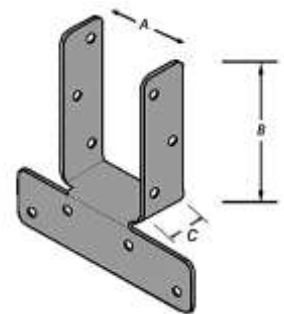

A mm	B mm	C mm	D mm	REF.	artikelnummer n° d'article	verp emb	eenh un	€
38	80	32	1.25	GB79601	1-8321	25 5	st pce	
50	80	32	1.25	GB07962	1-8321-50	25 5	st pce	
63	80	32	1.25	GB07964	1-8321-63	25 5	st pce	

4.8 Bouwbevestiging

Fixation de bâtiment



8328



Stormanker voor bevestiging van hout aan metselwerk, 90° (1/4 draai) getorst, verzinkt
CE-gekeurd
Met EAN-code per stuk
C = dikte

Ancrage de maçonnerie pour fixation de bois, quart de tour, galvanisé
Barcodé par pièce
CE-approuvé
C = épaisseur

A mm	B mm	C mm	D mm	REF.	artikelnummer n°d'article	verp emb	eenh un	€
400	30	2	100	GB7944	1-8328	25 5	st pce	

8323

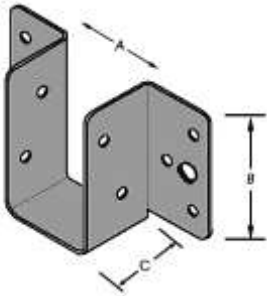

Balkdrager, mini, oplegschoen, met nagel- en boutgaten voor muurbevestiging, verzinkt
CE-gekeurd
Met EAN-code per stuk
D = dikte

Support de latte en bois, à appliquer, mini, forme étrier, avec trous pour pointes et trous pour boulon d'ancrage, galvanisé
CE-approuvé
Barcodé par pièce
D = épaisseur

A mm	B mm	C mm	D mm	REF.	artikelnummer n°d'article	verp emb	eenh un	€
25	70	34	1.25	GB7699	1-8323-25	100 10	st pce	
32	70	34	1.25	GB7908	1-8323-32	100 10	st pce	
38	70	34	1.25	GB7909	1-8323-38	100 10	st pce	
50	70	34	1.25	GB7912	1-8323	100 10	st pce	
59	70	34	1.25	GB7913	1-8323-59	100 10	st pce	
63	70	34	1.25	GB7914	1-8323-63	100 10	st pce	

8308

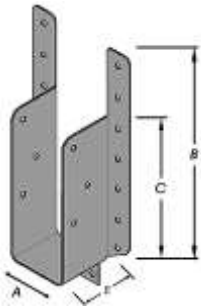

Balkdrager oplegschoen, met plooibare bovenstrippen en verticale onderlip, met nagelgaten, verzinkt
CE-gekeurd
Met EAN-code per stuk
D = dikte

Support de poutre à appliquer, forme étrier, à bretelles et lèvre verticale, avec trous pour pointes, galvanisé
CE-approuvé
Barcodé par pièce
D = épaisseur

A mm	B mm	C mm	D mm	E mm	REF.	artikelnummer n°d'article	verp emb	eenh un	€
32	190	125	1.00	50	GB7700	1-8308-32	100 10	st pce	
38	190	121	1.00	50	GB7702	1-8308-38	100 10	st pce	
50	190	115	1.00	50	GB7722	1-8308-50	100 10	st pce	
63	225	155	1.00	50	GB7744	1-8308-63	100 10	st pce	
75	305	149	1.00	50	GB7766	1-8308-75	50 5	st pce	

8307



Balkdrager, zware oplegschoen, zwaar, maxi, met nagel- en boutgaten voor muurbevestiging, verzinkt
CE-gekeurd
Met EAN-code per stuk
D = dikte

Support de poutre en bois à appliquer, maxi, forme étrier, avec trous pour pointes et trous pour boulons d'ancrage, galvanisé
CE-approuvé
Barcodé par pièce
D = épaisseur

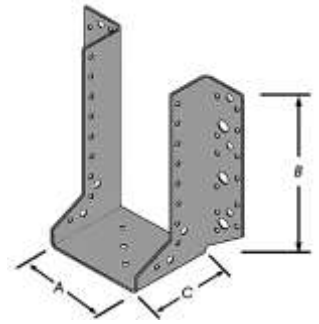

A mm	B mm	C mm	D mm	REF.	artikelnummer n°d'article	verp emb	eenh un	€
38	120	80	2	GB78200	1-8307-38120	50 5	st pce	
46	117	80	2	GB78210	1-8307-46117	50 5	st pce	
50	85	80	2	GB78120	1-8307-5085	50 5	st pce	
50	115	80	2	GB78220	1-8307-50115	50 5	st pce	
50	143	80	2	GB78320	1-8307-50	50 5	st pce	
59	138	80	2	GB78330	1-8307-59138	50 5	st pce	
63	78	80	2	GB78140	1-8307-6378	50 5	st pce	
63	136	80	2	GB78340	1-8307	50 5	st pce	
63	158	80	2	GB78440	1-8307-63160	50 5	st pce	
75	152	80	2	GB78460	1-8307-75	50 5	st pce	
75	182	80	2	GB78560	1-8307-75182	40 5	st pce	

8317



Balkdrager, midi, met nagel- en boutgaten voor muurbevestiging, verzinkt
D = dikte

Support de poutre en bois à appliquer, midi, forme étrier, avec trous pour pointes et trous pour boulons d'ancrage, galvanisé
D = épaisseur



A mm	B mm	C mm	D mm	REF.	artikelnummer n°d'article	verp emb	eenh un	€
25	127.5	66	1.5	GB0777199	1-8317-25127	50 5	st pce	

8339



Balkdrager, zelfdragende schoen **zonder** bovenlip, GBS-model, met nagel- en boutgaten, voor metselwerk, verzinkt
CE-gekeurd
D = dikte

Support de poutre en bois, **sans** rebord, avec trous pour pointes et trous pour boulons d'ancrage, pour maçonnerie, modèle GBS, galvanisé
CE-approuvé
D = épaisseur

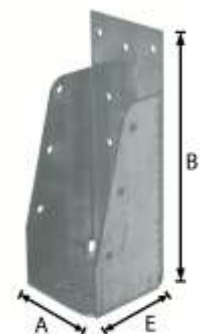

A mm	B mm	D mm	E mm	REF.	artikelnummer n°d'article	verp emb	eenh un	€
63	150	1.5	50	GB09543ZL	1-8339-63150	10 5	st pce	
63	175	1.5	50	GB09545ZL	1-8339-63175	10 5	st pce	

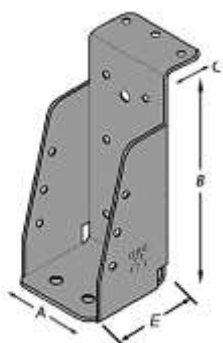

8340



Balkdrager, zelfdragende schoen met **korte** bovenlip, met nagel- en boutgaten, voor metselwerk, geniet GBS-model, verzinkt
CE-gekeurd
Met EAN-code per stuk
D = dikte

Support de poutre en bois, rebord **courte**, avec trous pour pointes et trous pour boulons d'ancrage, pour maçonnerie, modèle GBS riveté, galvanisé
CE-approuvé
Barcodé par pièce
D = épaisseur

A mm	B mm	C mm	D mm	E mm	REF.	artikelnummer n°d'article	verp emb	eenh un	€
59	156	30	1.5	57	GB9434KL	1-8340-59156	20 5	st pce	

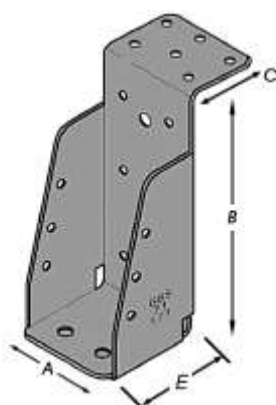

8341



Balkdrager, zelfdragende schoen met **lange** bovenlip, GBS-model, met nagel- en boutgaten, voor metselwerk, verzinkt
Met EAN-code per stuk
CE-gekeurd
D = dikte

Support de poutre en bois, rebord **large**, avec trous pour pointes et trous pour boulons d'ancrage, pour maçonnerie, modèle GBS, galvanisé
Barcodé par pièce
CE-approuvé
D = épaisseur

A mm	B mm	C mm	D mm	E mm	REF.	artikelnummer n°d'article	verp emb	eenh un	€
50	150	65	1.5	48	GB9323LL	1-8341-50150	10 5	st pce	
63	150	65	1.5	50	GB9343LL	1-8341-63150	10 5	st pce	
63	160	65	1.5	50	GB9344LL	1-8341-63160	10 5	st pce	
63	175	65	1.5	50	GB9345LL	1-8341-63175	10 5	st pce	
75	200	65	1.5	50	GB9366LL	1-8341-75200	10 5	st pce	

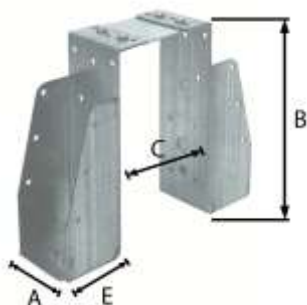

8342



Balkdrager, **dubbel**, zelfdragende schoen met bovenlip, GBS-model, met nagel- en boutgaten, voor metselwerk, verzinkt
CE-gekeurd
D = dikte

Support de poutre en bois, **double**, avec rebord, avec trous pour pointes et trous pour boulons d'ancrage, pour maçonnerie, modèle GBS, galvanisé
CE-approuvé
D = épaisseur

A mm	B mm	C mm	D mm	E mm	REF.	artikelnummer n°d'article	verp emb	eenh un	€
63	150	63	1.5	50	GB09643DB	1-8342-63150-63	1	st pce	
63	175	63	1.5	50	GB09645DB	1-8342-63175-63	1	st pce	

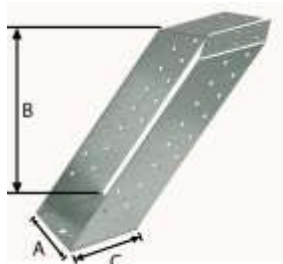

8306



Lasverbinding voor houten gordingbalken, met nagelgaten, verzinkt
CE-gekeurd
D = dikte

Connecteur pour l'aboutage des poutre en bois, avec trous pour pointes, galvanisé
CE-approuvé
D = épaisseur

A mm	B mm	C mm	D mm	REF.	artikelnummer n°d'article	verp emb	eenh un	€
63	175	58	1.5	GB0766450	1-8306-63175	10	st pce	

8311



Nagelplaat voor houtverbinding, licht gegolfd, verzinkt
Met EAN-code per stuk
CE-gekeurd
D = dikte

Plaque à clouer pour l'assemblage de bois, nervurée, galvanisée
Barcodé par pièce
CE-approuvé
D = épaisseur

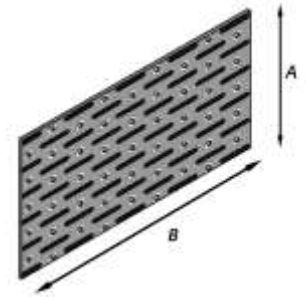

A mm	B mm	D mm	REF.	artikelnummer n° d'article	verp emb	eenh un	€
75	106	1.25	GB7252	1-8311-75100	100 5	st pce	
75	150	1.25	GB7253	1-8311-75150	50 5	st pce	
75	250	1.25	GB7255	1-8311-75250	25 5	st pce	
106	50	1.25	GB7261	1-8311-106050	100 5	st pce	
106	150	1.25	GB7263	1-8311-106150	100 5	st pce	
106	256	1.25	GB7265	1-8311-106250	25 5	st pce	

8312



Nagelplaat voor houtverbinding, licht gegolfd, verzinkt
CE-gekeurd
D = dikte

Plaque à clouer pour l'assemblage de bois, nervurée, galvanisée
CE-approuvé
D = épaisseur



A mm	B mm	C mm	D mm	REF.	artikelnummer n° d'article	verp emb	eenh un	€
300	120	30	1.25	GB07277	1-8312-30012030	25	st pce	

4346



Vouwhoek verzinkt
CE-gekeurd
A = niet-geplooid
D = dikte

Equerre à plier, galvanisée
CE-approuvé
A = non-pliée
D = épaisseur

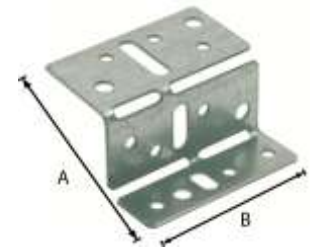

A mm	B mm	D mm	REF.	artikelnummer n° d'article	verp emb	eenh un	€
100	75	1.25	GB0721910	1-4346-10075	50	st pce	

8333

Nagelplaat voor houtverbinding, met doorgesperste **pin**nen, verzinkt
C = dikte

Plaque à **multi**pointes pour l'assemblage du bois, galvanisée
C = épaisseur

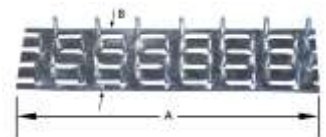

A mm	B mm	C mm	REF.	artikelnummer n° d'article	verp emb	eenh un	€	Art. Skin N° d'art. Skin	Inh Con	Vp Em	€
100	25	1.25	134	1-8333-86	800 25	st pce		S-8333-86	4	5	
128	25	1.25	151	1-8333-130	450 25	st pce		S-8333-130	4	5	

Verpakt in zakje

Emballé en sachet

A mm	B mm	C mm	Inhoud Contenu	REF.	artikelnummer n° d'article	verp emb	eenh un	€
100	25	1.25	10	134	Z-8333-86-10	10 1	zak sach	
128	25	1.25	10	151	Z-8333-130-10	10 1	zak sach	

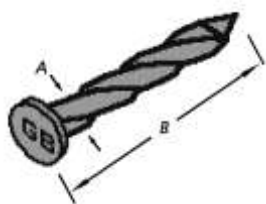

8310



Ankernagel voor het schroevend vastzetten van metalen houtverbinding, zwaar getorste steel, verzinkt
DB = doos met 100 stuks

Pointe d'ancrage, pour les pièces d'assemblage du bois, torsadée fort, galvanisée
DB = boîte de 100 pcs

A mm	B mm	REF.	artikelnummer n°d'article	verp emb	eenh un	€
3.8	32	GB7206	1-8310	10	%	
3.8	32		1-8310-100	1	DB	
3.8	65	GB7207	1-8310-65	5	%	

Paco-star
8100-8250
8100-8260

7402



Pergolasteun, voor opbouw, zwaar model, in de hoogte verstelbaar via lange zeskantmoer M20 met linkse en rechtse schroefdraad, geel verzinkt
A = afmetingen bovenplaat
B = afmetingen onderplaat
C = dikte plaat

Support pour montant en bois, pour béton, modèle fort, réglable en hauteur avec écrou hexagonal long M20 avec fil gauche et droite, bichromaté
A = dimensions support supérieur
B = dimensions support inférieur
C = épaisseur

A mm	B mm	C mm	voor mm pour mm	artikelnummer n°d'article	verp emb	eenh un	€
90 x 90	90 x 160	5	110 - 180	1-7402	1	st pce	

7446



Pergolasteun, **schroefbaar**, zwaar U-model, verstelbare steunbreedte met montagebouten, ruwverzinkt
Verpakt per set, niet gemonteerd
B = plaatdikte

Support pour montant en bois, à visser, modèle fort en U, largeur de support réglable avec boulons, galvanisé à chaud
Emballé par jeu, non assemblé
B = épaisseur

A mm	B mm	voor mm pour mm	REF.	artikelnummer n°d'article	verp emb	eenh un	€
60	5	69-135	GB74460	1-7446	1	st pce	

7445



Pergolasteun, voor betonverankering, zwaar U-model, verstelbare steunbreedte met montagebouten, ruwverzinkt
Verpakt per set, niet gemonteerd
B = plaatdikte

Support pour montant en bois, pour béton, modèle fort en U, largeur de support réglable avec boulons, galvanisé à chaud
Emballé par jeu, non assemblé
B = épaisseur

A mm	B mm	voor mm pour mm	REF.	artikelnummer n°d'article	verp emb	eenh un	€
60	5	70-120	GB74459	1-7445	5 1	st pce	

7345



Paalverankeringsplaat, universeel, ruwverzinkt
B = plaatdikte

Plaque d'ancrage pour poteau, universel, galvanisé à chaud
B = épaisseur

A mm	B mm	C mm	REF.	artikelnummer n°d'article	verp emb	eenh un	€
90	65	58	GB73450	1-7345	25 1	st pce	

7147



Deurbalkhaak, **open**, verzinkt
 D = dikte
 F = maximale afmetingen deurbalk

Crochet pour poutre de porte, **ouvert**,
 galvanisé
 D = épaisseur
 F = dimensions maximales poutre

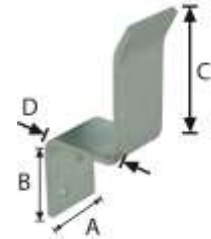

A mm	B mm	C mm	D mm	F mm	REF.	artikelnummer n°d'article	verp emb	eenh un	€
43	70	90	63	55x75	GB71490	1-7147	20 1	st pce	

7148



Deurbalkhaak, **dicht**, verzinkt
 D = dikte
 E = maximale afmetingen deurbalk

Crochet pour poutre de porte, **fermé**,
 galvanisé
 D = épaisseur
 E = dimensions maximales poutre

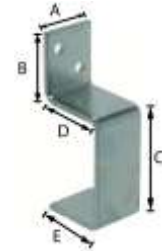

A mm	B mm	C mm	D mm	E mm	F mm	REF.	artikelnummer n°d'article	verp emb	eenh un	€
43	60	90	63	40	55x75	GB71491	1-7148	20 1	st pce	

1041

Steigerverankeringsoog, **dichtgelast oog**, verlengde stift, houtdraad, verzinkt

Piton d'échafaudage, **œillet soudé**, tige allongée, filet bois, galvanisé

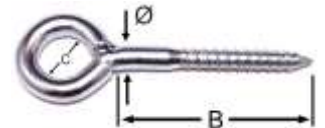

Ø mm	B mm	C mm	artikelnummer n°d'article	verp emb	eenh un	€
12	90	24	1-1041-12090	25 10	st pce	
12	120	24	1-1041-12120	25 10	st pce	
12	160	24	1-1041-12160	25 10	st pce	

5310



Muurplaatanker met haak, voor verankering van constructies aan beton, verzinkt
 C = draadlengte

Crochet de mur, pour ancrage des constructions sur le béton, galvanisé
 C = longueur du filet

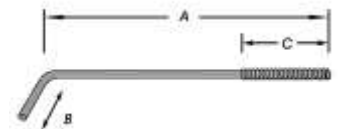

M	A mm	B mm	C mm	REF.	artikelnummer n°d'article	verp emb	eenh un	€
M10	250	50	90	GB05202	1-5310-10250	100 1	st pce	
M12	250	50	120	GB05227	1-5310-12250	100 1	st pce	



3460



Stelplaatje voor bouw, universeel vulplaatje, U-model met afgeschuinde lippen, in gekleurde kunststof, voor bouwkassing, tegelwerk, enz.

Verpakt in plastic zak (klein-verpakkingen en omzak)

Prijs = per OMZAK

D = dikteaanduiding op plaatje

PE = polyethyleen

PP = polipropyleen

PS = polistyrol

Plaquette de bâtiment, cale universelle à rembourrer, modèle U à lèvres obliques, en matière synthétique colorée, pour châssis de bâtiment, carrelage, etc.

Emballé en sachet en plastique (petits emballages et sur-emballage)

Prix = par SUR-EMBALLAGE

D = épaisseur indiqué sur la plaquette

PE = polyéthylène

PP = polypropylène

PS = polystyrole

D mm	Kleur	Couleur	Mat.	Inhoud Contenu	artikelnummer n°d'article	verp emb	eenh un	€
1	Transparant	Transparent	PE	480 st/pcs (= 5 x 96)	1-3460-01	1	zak sach	
2	Oranje	Orange	PP	240 st/pcs (= 5 x 48)	1-3460-02	1	zak sach	
3	Zwart	Noir	PP	192 st/pcs (= 4 x 48)	1-3460-03	1	zak sach	
4	Blauw	Bleu	PS	144 st/pcs (= 3 x 48)	1-3460-04	1	zak sach	
5	Rood	Rouge	PS	144 st/pcs (= 3 x 48)	1-3460-05	1	zak sach	
7	Grijs	Gris	PS	96 st/pcs (= 2 x 48)	1-3460-07	1	zak sach	
10	Groen	Vert	PS	96 st/pcs (= 2 x 48)	1-3460-10	1	zak sach	

3465



Assortimentskoffer van 336 stelplaatjes voor bouw 3460, universeel vulplaatje, U-model met afgeschuinde lippen, in gekleurde kunststof, voor bouwkassing, tegelwerk, enz.

D = dikteaanduiding op plaatje

PE = polyethyleen

PP = polipropyleen

PS = polistyrol

Coffre d'assortiment de 336 plaquettes de bâtiment 3460, universelles, à rembourrer, modèle U à lèvres obliques, en matière synthétique colorée, pour châssis de bâtiment, carrelage, etc.

D = épaisseur indiqué sur la plaquette

PE = polyéthylène

PP = polypropylène

PS = polystyrole

Afm. Dim. mm	Inhoud Contenu	artikelnummer n°d'article	verp emb	eenh un	€
	336	1-3465	1	st pce	

**inhoud stand
contenu présentoir**

REF.	D Mm	Kleur	Couleur	Mat.	Aant. Qté.	€
346001	1	Transparant	Transparent	PE	96 st / pcs	0,154
346002	2	Oranje	Orange	PP	96 st / pcs	0,162
346003	3	Zwart	Noir	PP	48 st / pcs	0,170
346004	4	Blauw	Bleu	PS	48 st / pcs	0,186
346005	5	Rood	Rouge	PS	48 st / pcs	0,192

3462



Assortiment van 200 stelplaatjes voor bouw 3461, universeel vulplaatje, U-model met afgeschuinde lippen, in gekleurde kunststof, voor bouwkassing, tegelwerk, enz.

Verpakt in doorzichtige stapeldoos

D = dikteaanduiding op plaatje

PE = polyethyleen

PP = polipropyleen

PS = polistyrol

Assortiment de 200 plaquettes de bâtiment 3461, universelles, à rembourrer, modèle U à lèvres obliques, en matière synthétique colorée, pour châssis de bâtiment, carrelage, etc.

Emballé en boîte transparente à empiler

D = épaisseur indiqué sur la plaquette

PE = polyéthylène

PP = polypropylène

PS = polystyrole



4

Afm. Dim. mm	Inhoud Contenu	artikelnummer n°d'article	verp emb	eenh un	€
280x195x90	200	1-3462	1	doos bte	

**inhoud stand
contenu présentoir**

Kleur	Couleur	D mm	Mat.	Aant. Qté.	€
Transparant	Transparent	1	PE	60 st / pcs	0,120
Oranje	Orange	2	PP	40 st / pcs	0,130
Zwart	Noir	3	PP	40 st / pcs	0,136
Blauw	Bleu	4	PS	20 st / pcs	0,148
Rood	Rouge	5	PS	20 st / pcs	0,156
Grijs	Gris	7	PS	10 st / pcs	0,212
Groen	Vert	10	PS	10 st / pcs	0,280

0198

Vlechtschermsteun, L-model, met 2 gefreesde schroefgaten, met vaste houtdraadschroef, kop met Posidriv-indruk nr.3

Skincode -S = met schroeven

Support pour écran de clôture, modèle L, avec 2 trous de vis fraisés, vis fixe à filet bois, tête avec empreinte Posidriv n°3

Code skin -S = avec vis



Geel verzinkt Bichromaté						
A mm	B mm	C mm	artikelnummer n°d'article	verp emb	eenh un	€
40	35	8	1-0198	(4)x100 10	st pce	

Art. Skin N° d'art. Skin	Inh Con	Vp Em	€
S-0198	4	5	
S-0198-S	4	5	

Verzinkt, verpakt in zakje (zonder schroeven) Galvanisé, emballé en sachet (sans vis)							
A mm	B mm	C mm	Inhoud Contenu	artikelnummer n°d'article	verp emb	eenh un	€
40	35	8	12	Z-0198-12	10 1	zak sach	

Roestvrij A2 (Aisi 304) Inox A2 (Aisi 304)						
A mm	B mm	C mm	artikelnummer n°d'article	verp emb	eenh un	€
40	34	8	1-0198-31	25 1	st pce	

Art. Skin N° d'art. Skin	Inh Con	Vp Em	€
S-0198-31-S	4	5	

Verpakt in zakje (zonder schroeven) Emballé en sachet (sans vis)							
A mm	B mm	C mm	Inhoud Contenu	artikelnummer n°d'article	verp emb	eenh un	€
40	35	8	4	Z-0198-31-4-128	10 1	zak sach	

2024



Bladschroef, met houtdraad, 2 gefreesde schroefgaten, verzinkt

Feuille à vis, filet bois, 2 trous fraisés, galvanisée

A mm	B mm	artikelnummer n°d'article	verp emb	eenh un	€
70	5.2	1-2024	250 10	st pce	
95	5.2	1-2024-95	100 10	st pce	

Art. Skin N° d'art. Skin	Inh Con	Vp Em	€
S-2024	2	5	
S-2024-95	2	5	

3150



Dook met ronde spil, 2 schroefgaten, verzinkt
D = dikte

Doguet à pivot rond, 2 trous, galvanisé
D = épaisseur

A mm	B mm	C mm	D mm	artikelnummer n°d'article	verp emb	eenh un	€
6	102	20	5	1-3150	50 10	st pce	

Art. Skin N° d'art. Skin	Inh Con	Vp Em	€
S-3150	2	5	

2170



Bevestigingsplaat voor verankering van houten bouwassing (raamklaus), met inslagpunt, in gebogen plaatijzer, versterkt, verzinkt
A = bochthoogte

Patte pour la fixation des châssis en bois, coudée à pointe, tôle renforcée, galvanisée
A = décalage

A mm	B mm	C mm	artikelnummer n°d'article	verp emb	eenh un	€
100	24	130	1-2170	100 10	st pce	

0499



Bevestigingsplaat voor houten bouwassing (raamklaus), vlak plaatijzer, 2 geplooid puntige inslaglippen, verzinkt
C = dikte

Patte pour la fixation des châssis en bois, tôle plate, 2 pattes pointues pliées, galvanisée
C = épaisseur

A mm	B mm	C mm	artikelnummer n°d'article	verp emb	eenh un	€
140	20	1.25	1-0499	1 0.1	%	

Art. Skin N° d'art. Skin	Inh Con	Vp Em	€
S-0499	4	3	

0622



Profiel hout-klemplaatje (schrootclip), **zonder inslagpunten**, zink behandeld
Verkoop enkel per doos = 250 stuks (voor ca. 10 m²)
voor = voor benedenlipdikte van schroot

Attache de fixation pour planchette de lambris et frise, sans pointes, traitée zinc
Vente uniquement par boîte = 250 pcs (pour ca. 10 m²)
Pour = pour épaisseur du fond de la planchette

voor pour mm	B mm	Inh. Cont.	artikelnummer n°d'article	verp emb	eenh un	€
2.5-3	25	250	1-0622	40 1	doos bte	

0602

Profiel hout-klemplaatje (schrootclips), met 2 inslagpunten, zink behandeld
Verkoop enkel per doos = 250 stuks (voor ca. 10 m²)
voor = voor benedenlipdikte van schroot

Attache de fixation pour planchette de lambris et frise, avec 2 pointes, traitée zinc
Vente uniquement par boîte = 250 pcs (pour ca. 10 m²)
Pour = pour épaisseur du fond de la planchette



voor pour mm	B mm	artikelnummer n°d'article	verp emb	eenh un	€
3	25	1-0602-250	40 1	doos bte	
4	25	1-0444-250	8 1	doos bte	

0551

Nageltje voor profielhoutplaatje, gekarteld, platkop, verzinkt
Verkoop enkel per doos = 250 stuks

Pointe pour attache de fixation pour lambris et frise, crantée, tête plate, galvanisée
Vente uniquement par boîte = 250 pcs



A mm	B mm	artikelnummer n°d'article	verp emb	eenh un	€	Paco-star
1.8	20	1-0551-250	40 1	doos bte		8000-8760

1006

Verbindingslat, plaat met 4 verzonken schroefgaten, verzinkt
C = dikte
Vanaf 170 mm = 6 schroefgaten

Plaque à joindre (patte d'assemblage), avec 4 trous fraisés, galvanisée
C = épaisseur
A partir de 170 mm = 6 trous



A mm	B mm	C mm	artikelnummer n°d'article	verp emb	eenh un	€
50	15	2	1-1006-12-50	100	st pce	
80	15	2	1-1006-12-75	100	st pce	
110	15	2	1-1006-12-100	100	st pce	
120	15	2	1-1006-12-125	50	st pce	
140	20	2	1-1006-12-150	100	st pce	
170	20	2	1-1006-12-175	100 10	st pce	
200	20	2	1-1006-12-200	100 10	st pce	

Art. Skin N° d'art. Skin	Inh Con	Vp Em	€
S-1006-12-50	4	5	
S-1006-12-75	4	5	
S-1006-12-100	4	5	
S-1006-12-125	4	5	
S-1006-12-150	4	5	
S-1006-12-175	4	3	
S-1006-12-200	4	3	

Met EAN-code per stuk

Barcodé par pièce

A mm	B mm	C mm	artikelnummer n°d'article	verp emb	eenh un	€
50	15	2	2-1006-12-50	100	st pce	
80	15	2	2-1006-12-75	100	st pce	
110	15	2	2-1006-12-100	100	st pce	
120	16	2	2-1006-12-125	100	st pce	
140	20	2	2-1006-12-150	100	st pce	
170	20	2	2-1006-12-175	100 10	st pce	
200	20	2	2-1006-12-200	100	st pce	

Verpakt in zakje							
Emballé en sachet							
A mm	B mm	C mm	Inhoud Contenu	artikelnummer n°d'article	verp emb	eenh un	€
50	15	2	12	Z-1006-12-50-12	10	zak sach	
80	15	2	8	Z-1006-12-75-8	10	zak sach	
110	15	2	8	Z-1006-12-100-8	10	zak sach	
120	16	2	6	Z-1006-12-125-6	10	zak sach	
140	20	2	6	Z-1006-12-150-6	10	zak sach	
170	20	2	6	Z-1006-12-175-6	10	zak sach	

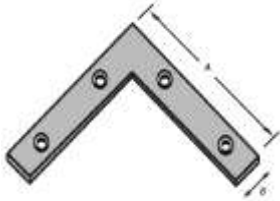

0241

Plat raamhoekijzer (type 1002), **smal**, 4 verzonken schroefgaten (125 mm = 6 gaten), verzinkt
C = dikte ca.
Verkoop enkel per verpakking

Equerre plate de châssis (type 1002), **étroite**, 4 trous fraisés pour vis (125 mm = 6 trous), galvanisée
C = épaisseur ca.
Vente uniquement par emballage

A mm	B mm	C mm	artikelnummer n°d'article	verp emb	eenh un	€
40	10	1.5	1-0241-12-40	200	st pce	
50	10	1.5	1-0241-12-50	100	st pce	
60	10	1.5	1-0241-12-60	100	st pce	
70	14	1.5	1-0241-12-75	100	st pce	
100	18	1.5	1-0241-12-100	100	st pce	
125	18	1.5	1-0241-12-125	100	st pce	

Art. Skin N° d'art. Skin	Inh Con	Vp Em	€
S-0241-12-40	4	5	
S-0241-12-50	4	5	
S-0241-12-60	4	5	
S-0241-12-75	4	5	
S-0241-12-100	4	5	
S-0241-12-125	4	3	

Met EAN-code per stuk

Barcodé par pièce

A mm	B mm	C mm	artikelnummer n°d'article	verp emb	eenh un	€
40	10	1.5	2-0241-12-40	200	st pce	
50	10	1.5	2-0241-12-50	100	st pce	
60	10	1.5	2-0241-12-60	100	st pce	
70	14	1.5	2-0241-12-75	100	st pce	
100	18	1.5	2-0241-12-100	100	st pce	
125	18	1.5	2-0241-12-125	100	st pce	

Verpakt in zakje							
Emballé en sachet							
A mm	B mm	C mm	Inhoud Contenu	artikelnummer n°d'article	verp emb	eenh un	€
40	10	1.5	12	Z-0241-12-40-12	10	zak sach	
50	10	1.5	10	Z-0241-12-50-10	10	zak sach	
60	10	1.5	8	Z-0241-12-60-8	10	zak sach	
70	14	1.5	6	Z-0241-12-75-6	10	zak sach	
100	18	1.5	4	Z-0241-12-100-4	10	zak sach	
125	18	1.5	4	Z-0241-12-125-4	10	zak sach	

0243

Plat raamhoekijzer (type 1002), **breed**, 4 verzonken schroefgaten, verzinkt
 C = dikte
 Vanaf 100 mm= 6 gaten
 Skincode -S = met schroeven

Equerre plate de châssis (type 1002), **large**, 4 trous fraisés pour vis, galvanisée
 C = épaisseur
 A partir de 100 mm = 6 trous
 Code skin -S = avec vis

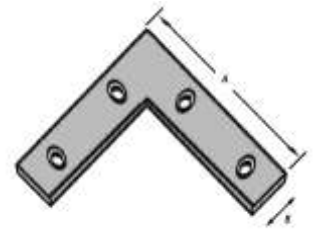

A mm	B mm	C mm	artikelnummer n°d'article	verp emb	eenh un	€
75	20	2.0	1-0243-12-75	50	st pce	
100	20	2.0	1-0243-12-100	50	st pce	
125	20	2.0	1-0243-12-125	50	st pce	
150	22	2.5	1-0243-12-150	100	st pce	
175	25	2.5	1-0243-12-175	100	st pce	
200	28	3.0	1-0243-12-200	25	st pce	
250	32	3.0	1-0243-12-250	25	st pce	
300	36	4.0	1-0243-12-300	25	st pce	

Art. Skin N° d'art. Skin	Inh Con	Vp Em	€
S-0243-12-75	2	5	
S-0243-12-100	2	5	
S-0243-12-125	2	3	
S-0243-12-150	2	3	
S-0243-12-175	2	2	

Met EAN-code per stuk
 Barcodé par pièce

A mm	B mm	C mm	artikelnummer n°d'article	verp emb	eenh un	€
75	20	2.0	2-0243-12-75	50	st pce	
100	20	2.0	2-0243-12-100	50	st pce	
125	20	2.0	2-0243-12-125	50	st pce	
150	22	2.5	2-0243-12-150	100	st pce	

Verpakt in zakje
 Emballé en sachet

A mm	B mm	C mm	Inhoud Contenu	artikelnummer n°d'article	verp emb	eenh un	€
75	20	2.0	6	Z-0243-12-75-6	10	zak sach	
100	20	2.0	4	Z-0243-12-100-4	10	zak sach	
125	20	2.0	4	Z-0243-12-125-4	10	zak sach	

3013

Verbindingshoekijzer, T-model, geperforeerd, verzinkt
 C = dikte

Equerre à joindre, connecteur modèle T, perforée, galvanisée
 C = épaisseur

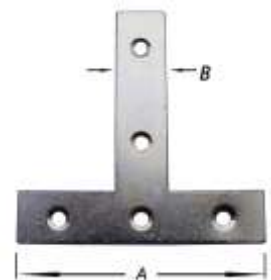

A mm	B mm	C mm	artikelnummer n°d'article	verp emb	eenh un	€
75	16	1.6	1-3013-75	250	st pce	

Art. Skin N° d'art. Skin	Inh Con	Vp Em	€
S-3013-75	2	5	

Met EAN-code per stuk
 Barcodé par pièce

A mm	B mm	C mm	artikelnummer n°d'article	verp emb	eenh un	€
75	16	1.6	2-3013-75	250	st pce	

Verpakt in zakje
 Emballé en sachet

A mm	B mm	C mm	Inhoud Contenu	artikelnummer n°d'article	verp emb	eenh un	€
75	16	1.6	4	Z-3013-75-4	10	zak sach	

3017



Gebogen stielhoek, breed, met 4
verzonken schroefgaten, hoek
90°, verzinkt
C = dikte
Skincode -S = met schroeven

Equerre de chaise pliée (sur chant),
large, 4 trous fraisés pour vis, angle
90°, galvanisées
C = épaisseur
Code skin -S = avec vis

A mm	B mm	C mm	artikelnummer n°d'article	verp emb	eenh un	€
27	20	1.5	1-3017	100	st pce	

Art. Skin N° d'art. Skin	Inh Con	Vp Em	€
S-3017	4	5	
S-3017-S	4	5	

Met EAN-code per stuk
Barcodé par pièce

A mm	B mm	C mm	artikelnummer n°d'article	verp emb	eenh un	€
27	20	1.5	2-3017	100	st pce	

Verpakt in zakje
Emballé en sachet

A mm	B mm	C mm	Inhoud Contenu	artikelnummer n°d'article	verp emb	eenh un	€
27	20	1.5	12	Z-3017-12	10 1	zak sach	

0242



Gebogen hoekijzer (stielhoek - type
1001), 4 verzonken schroefgaten, hoek
90°
C = dikte
Vanaf 85 mm = 6 gaten
(RVS = alle maten 4 gaten)
Zakje = met schroeven 1-0128-3525

Equerre sur chant (équerre pliée de
chaise - type 1001), 4 trous fraisés
pour vis, angle 90°
C = épaisseur
A partir de 85 mm = 6 trous
(inox = toutes avec 4 trous)
Sachet = avec vis 1-0128-3525

Verzinkt - rechte hoeken
Galvanisé - coins vifs

A mm	B mm	C mm	artikelnummer n°d'article	verp emb	eenh un	€	Art. Skin N° d'art. Skin	Inh Con	Vp Em	€
25	15	2.0	1-0242-12-25	100	st pce		S-0242-12-25	4	5	
							S-0242-12-25-S	4	5	
							S-0242-12-25-12	12	5	
							S-0242-12-25-12S	12	5	
40	15	2.0	1-0242-12-40	100	st pce		S-0242-12-40	4	5	
							S-0242-12-40-S	4	5	
							S-0242-12-40-12	12	5	
							S-0242-12-40-12S	12	5	
55	15	2.0	1-0242-12-50	100	st pce		S-0242-12-50	4	5	
							S-0242-12-50-S	4	5	
							S-0242-12-50-12	12	5	
							S-0242-12-50-12S	12	5	
65	16	2.0	1-0242-12-60	100	st pce		S-0242-12-60	4	5	
							S-0242-12-60-S	4	5	
							S-0242-12-60-12	12	5	
70	20	2.0	1-0242-12-75	100	st pce		S-0242-12-75	4	5	
85	20	2.0	1-0242-12-85	100	st pce		S-0242-12-85	2	5	
							S-0242-12-85-S	4	5	
100	20	2.0	1-0242-12-100	100	st pce		S-0242-12-100	2	5	
							S-0242-12-100-S	4	5	
125	20	2.5	1-0242-12-125	50	st pce		S-0242-12-125	2	3	
150	20	2.5	1-0242-12-150	50	st pce		S-0242-12-150	2	3	

Verzinkt - met EAN-code per stuk
Galvanisé - barcodé par pièce

A mm	B mm	C mm	artikelnummer n°d'article	verp emb	eenh un	€
25	15	2.0	2-0242-12-25	100	st pce	
40	15	2.0	2-0242-12-40	100	st pce	
55	15	2.0	2-0242-12-50	100	st pce	
63	16	2.0	2-0242-12-60	100	st pce	

A mm	B mm	C mm	artikelnummer n°d'article	verp emb	eenh un	€
70	20	2.0	2-0242-12-75	100	st pce	
85	20	2.0	2-0242-12-85	100	st pce	
100	20	2.0	2-0242-12-100	100	st pce	
125	20	2.5	2-0242-12-125	50	st pce	
150	20	2.5	2-0242-12-150	50	st pce	

Verzinkt - verpakt in zakje
Galvanisé - emballé en sachet

A mm	B mm	C mm	Inhoud Contenu	artikelnummer n°d'article	verp emb	eenh un	€
25	15	2.0	12	Z-0242-12-25-12	10 1	zak sach	
40	15	2.0	10	Z-0242-12-40-10	10 1	zak sach	
55	15	2.0	8	Z-0242-12-50-8	10 1	zak sach	
63	16	2.0	8	Z-0242-12-60-8	10 1	zak sach	
70	20	2.0	6	Z-0242-12-75-6	10 1	zak sach	
85	20	2.0	4	Z-0242-12-85-4	10 1	zak sach	
100	20	2.0	4	Z-0242-12-100-4	10 1	zak sach	

Epoxi wit - rechte hoeken
Epoxé blanc - coins vifs

A mm	B mm	C mm	artikelnummer n°d'article	verp emb	eenh un	€
25	15	2.0	1-0242-18-25	100	st pce	
40	15	2.0	1-0242-18-40	100	st pce	
50	15	2.0	1-0242-18-50	100	st pce	
60	20	2.0	1-0242-18-60	100	st pce	
80	20	2.0	1-0242-18-80	100	st pce	

Roestvrij staal A2 (Aisi 304) - afgeronde hoeken
Inox A2 (Aisi 304) - coins arrondis

A mm	B mm	C mm	artikelnummer n°d'article	verp emb	eenh un	€	Art. Skin N° d'art. Skin	Inh Con	Vp Em	€
30	15	2.0	1-0242-31-30	50	st pce		S-0242-31-30-S	4	5	
40	15	2.0	1-0242-31-40	50	st pce		S-0242-31-40-S	4	5	
50	15	2.0	1-0242-31-50	50	st pce		S-0242-31-50-S	4	5	
60	15	2.0	1-0242-31-60	50	st pce		S-0242-31-60-S	4	5	
70	18	2.0	1-0242-31-70	50	st pce		S-0242-31-70-S	4	5	
80	18	2.0	1-0242-31-80	50 10	st pce		S-0242-31-80-S	4	5	
100	18	2.0	1-0242-31-100	50 10	st pce		S-0242-31-100-S	4	5	

3012



Verbindingskruis, verzinkt
D = dikte

Croix d'assemblage, galvanisé
D = épaisseur



A mm	B mm	D mm	REF.	artikelnummer n°d'article	verp emb	eenh un	€
130	11	2	GB83321	1-3012-130	25	st pce	

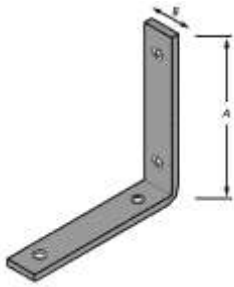

0707



Drempelhoek, geplooid, hoek 90°,
zwaar, verzonken schroefgaten, verzinkt
C = dikte

Equerre sur chant, forte, angle 90°,
trous fraisés, galvanisée
C = épaisseur

A mm	B mm	C mm	Gaten Trous	artikelnummer n°d'article	verp emb	eenh un	€
100	20	5	2 + 2	1-0707-100	25 5	st pce	
125	20	5	2 + 2	1-0707-125	25 5	st pce	
150	25	5	2 + 2	1-0707-150	25 5	st pce	
200	25	5	3 + 3	1-0707-200	25 5	st pce	
250	30	6	3 + 3	1-0707-250	25 5	st pce	
300	30	6.0	8	1-0707-300	25 5	st pce	

Art. Skin N° d'art. Skin	Inh Con	Vp Em	€
S-0707-100	2	3	
S-0707-125	2	3	
S-0707-150	2	3	

6565

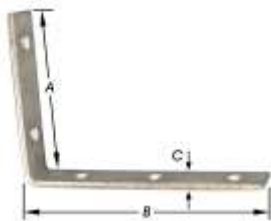

Kroonlijsthaak, zwaar, met verzonken
schroefgaten, verzinkt
Hoek = 90°
D = dikte

Equerre de corniche, forte, avec trous
fraisés, galvanisée
Angle = 90°
D = épaisseur

A mm	B mm	C mm	D mm	Gaten Trous	artikelnummer n°d'article	verp emb	eenh un	€
80	150	25	5	2 + 3	1-6565-80	10 1	st pce	
110	150	25	5	2 + 3	1-6565-110	10 1	st pce	

Art. Skin N° d'art. Skin	Inh Con	Vp Em	€
S-6565-80	2	3	
S-6565-110	2	3	

6566

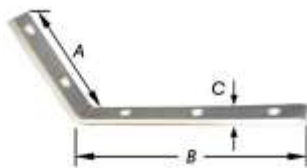

Kroonlijsthaak, overhellend model,
zwaar, met verzonken schroefgaten,
verzinkt
Hoek = 120°
D = dikte

Equerre de corniche, modèle incliné,
forte, avec trous fraisés, galvanisée
Angle = 120°
D = épaisseur

A mm	B mm	C mm	D mm	Gaten Trous	artikelnummer n°d'article	verp emb	eenh un	€
80	150	25	5	2 + 3	1-6566-80	10 1	st pce	
110	150	25	5	2 + 3	1-6566-110	10 1	st pce	