

TOCHTBAND (ZELFKLEVENDE) JOINT D'ISOLATION (ADHESIF)



Draught excluders

4731



Tochtband ELLEN-K, « **KLEINE KIER** », Joint d'isolation ELLEN-K, en veerkrachtig EPDM rubber, **K-profiel**, caoutchouc EPDM, **profil K**, zelfklevend « **ESPACE FAIBLE** »,adhésif
Min. – Max. = minimale - maximale kier Min. – Max = calfeutrage minimal - maximal

B mm	Min. - Max. mm	Lengte Long, M	Kleur	Couleur	artikelnummer n°d'article	verp emb	eenh un	€
9	2 - 3	7.5	Wit	Blanc	1-4731-1	8	BL	
9	2-3	7.5	Zwart	Noir	1-4731-2	8	BL	

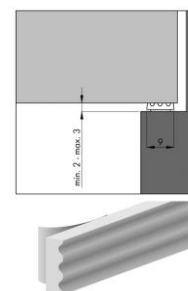

4732



Tochtband ELLEN-P veerkrachtig EPDM rubber, **P-profiel**, « **GEMIDDELDE KIER** », zelfklevend Joint d'isolation ELLEN-P, en caoutchouc EPDM, **profil P**, « **ESPACE MOYEN** », adhésif
Min. – Max. = minimale - maximale kier Min. – Max = calfeutrage minimal - maximal

B mm	Min. - Max. mm	Lengte Long, M	Kleur	Couleur	artikelnummer n°d'article	verp emb	eenh un	€
8	3 - 5	7.5	Wit	Blanc	1-4732-1	8	BL	
8	3 - 5	7.5	Zwart	Noir	1-4732-2	8	BL	

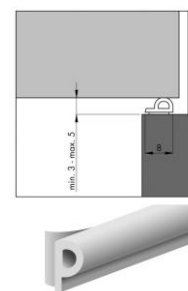

4733



Tochtband ELLEN-D, veerkrachtig EPDM rubber, **D-profiel**, « **GROTE KIER** », zelfklevend Joint d'isolation ELLEN-D, en caoutchouc EPDM, **profil D**, « **ESPACE IMPORTANT** », adhésif
Min. – Max. = minimale - maximale kier Min. – Max = calfeutrage minimal - maximal

B mm	Min. - Max. mm	Lengte Long, M	Kleur	Couleur	artikelnummer n°d'article	verp emb	eenh un	€
8	4 – 6	7.5	Wit	Blanc	1-4733-1	8	BL	
8	4-6	7.5	Zwart	Noir	1-4733-2	8	BL	

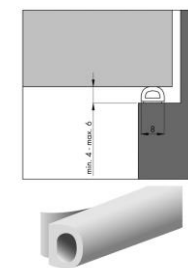

4734



Tochtband ELLEN-I, kunststof, **I-profiel**, « **DUURZAAM SCHUIM** », zelfklevend Joint d'isolation ELLEN-I, en matière synthétique, **profil I**, « **SOUPLE & FLEXIBLE** », adhésif
Min. – Max. = minimale - maximale kier Min. – Max = calfeutrage minimal - maximal

B mm	Min. - Max. mm	Lengte Long, M	Kleur	Couleur	artikelnummer n°d'article	verp emb	eenh un	€
9	1 – 4	7.5	Wit	Blanc	1-4734-1	8	BL	
9	1-4	7.5	Zwart	Noir	1-4734-2	8	BL	

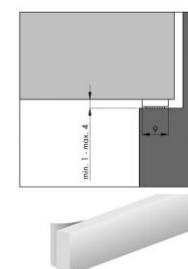

4735



Tochtband ELLEN, wit poly-urethaan, « **SCHUIM** », zelfklevend Joint d'isolation ELLEN, en poly-uréthane blanc, « **MOUSE** », adhésif
Min. – Max. = minimale - maximale kier Min. – Max = calfeutrage minimal - maximal

A mm	B mm	Min. - Max. mm	Lengte Long, M	artikelnummer n°d'article	verp emb	eenh un	€
9	6	1 - 5	9	1-4735-9	10	BL	
12	6	1 - 5	9	1-4735-12	10	BL	
12	12	3 - 11	6	1-4735-12-12	8	BL	

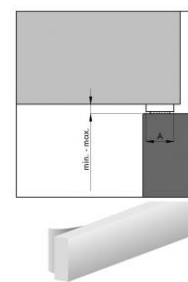

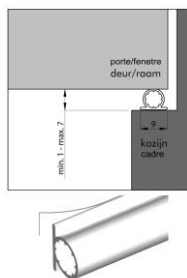

4753



Tochtband ELLEN, buisvorm, hoogwaardige **siliconen**, « **UNIVERSEEL DE BESTE** », zelfklevend
Min. – Max. = minimale - maximale kier

Joint d'isolation ELLEN, tubulaire, en **silicone**, « **UNIVERSEL TRES LONGUE DUREE** », adhésif
Min. – Max = calfeutrage minimal - maximal

A mm	B mm	Min. - Max. mm	Kleur	Couleur	Lengte Long, M	artikelnummer n°d'article	verp emb	eenh un	€
9	6	1 - 7	Wit	Blanc	6	1-4753-1	(8)	BL	
9	6	1 - 7	Zwart	Zwart	6	1-4753-2	(8)	BL	



TOCHTPROFIELEN PROFILS DE CALFEUTREMENT

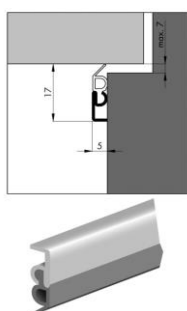

4729



Tochtprofiel **ELRO**, aluminium opbouwmodel, voor naar binnen en buitendraaiende deuren en ramen, met **kunststof anti-tochtlip**, met **spijkergaatjes**
Max. = maximale kier

Profil de calfeutrement **ELRO**, pour porte et fenêtre, profil en **aluminium**, avec **bas anti-courant d'air en pvc souple**, avec **trous pour clou**
Max = calfeutrage maximal

Lengte Long, mm	H mm	B mm	Max. mm	artikelnummer n°d'article	verp emb	eenh un	€
2300	17	5	7	1-4729-230	25	st pce	

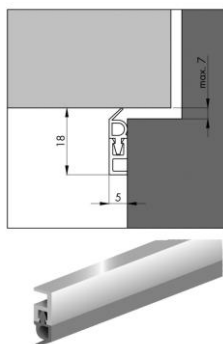

4730



Tochtprofiel **PTS**, kunststof opbouwmodel, voor naar binnen en buitendraaiende deuren en ramen, met **kunststof anti-tochtlip**, met **spijkergaatjes**
Max. = maximale kier

Profil de calfeutrement **PTS**, pour porte et fenêtre, profil en **matière synthétique**, avec **bas anti-courant d'air en caoutchouc souple**, avec **trous pour clou**
Max = calfeutrage maximal

Lengte Long, mm	H mm	B mm	Max. mm	Kleur	Couleur	artikelnummer n°d'article	verp emb	eenh un	€
2100	18	5	7	Wit	Blanc	1-4730-1	25	st pce	
2100	18	5	7	Bruin	Brun	1-4730-6	25	st pce	

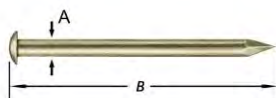

4758



Tochtstripnagels, platte kop, ijzer vernikkeld

Clous pour profil de calfeutrement, tête plate, en acier nickelé

A mm	B mm	Inhoud Contenu	artikelnummer n°d'article	verp emb	eenh un	€
1.6	25	55 st/pcs	1-4758-1625-55	20	BL	

4745



Tochtprofiel **IBS 31/39**, aluminium, voor montage op de onderzijde van deuren, schuif en rol-deuren, met **anti-tochtborstel**, met **schroefgatjes**
 C = lengte borstel
 Max. = maximale kier

Profil de calfeutrement **IBS 31/39**, en **alu**, pour montage sur porte et porte coulissante, avec une **brosse anti-courant d'air**, avec **trous pour vis**
 C = longueur brosse
 Max = calfeutrage maximal

A mm	B mm	C mm	Max. mm	Lengte Long, mm	artikelnummer n°d'article	verp emb	eenh un	€
30	7	12	17	2500	1-4745-31-250	10	st pce	
30	7	12	17	3000	1-4745-31-300	10	st pce	
38	7	20	23	2500	1-4745-39-250	10	st pce	
38	7	20	23	3000	1-4745-39-300	10	st pce	

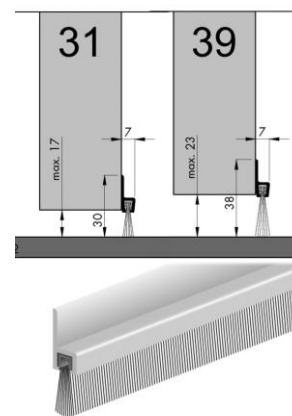

4746



Tochtprofiel **IBS 50/60/80**, aluminium, voor montage op de onderzijde van deuren, schuif en rol-deuren van garages en loodsen, met **anti-tochtborstel**, met **schroefgatjes**
 C = lengte borstel
 Max. = maximale kier

Profil de calfeutrement **IBS 50/60/80**, en **alu**, pour montage sur porte et porte coulissante de garage et dépôt, avec une **brosse anti-courant d'air**, avec **trous pour vis**
 C = longueur brosse
 Max = calfeutrage maximal

A mm	B mm	C mm	Max. mm	Lengte Long, mm	artikelnummer n°d'article	verp emb	eenh un	€
50	8.5	30	33	2500	1-4746-50-250	10	st pce	
50	8.5	30	33	3000	1-4746-50-300	10	st pce	
59	8.5	39	43	2500	1-4746-60-250	10	st pce	
59	8.5	39	43	3000	1-4746-60-300	10	st pce	
79	8.5	39	63	2500	1-4746-80-250	10	st pce	

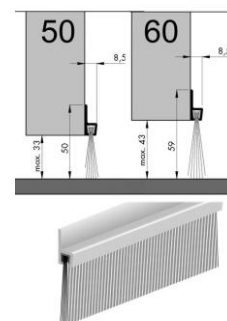

4756



Tochtprofiel **ADS-GL**, aluminium model, voor montage op de onderzijde van deuren, met **lange anti-tochtclip** in pvc, met **schroefgatjes**
 Max. = maximale kier

Profil de calfeutrement **ADS-GL**, modèle en aluminium, pour montage en dessous de la porte, avec bas **long anti-courant d'air** en pvc, avec **trous pour vis**
 Max = calfeutrage maximal

A mm	B mm	Max. mm	Lengte Long, mm	artikelnummer n°d'article	verp emb	eenh un	€
56	5	35	2500	1-4756-250	10	st pce	

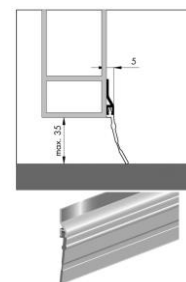

4759



Houtschroeven, platte verzonken kop met Pozidriv-kruisindruk, verzinkt

Vis à bois, tête fraisée plate à empreinte Pozidriv, zingué

A mm	B mm	Inhoud Contenu	artikelnummer n°d'article	verp emb	eenh un	€
1.6	25	55 st/pcs	1-4759-1625-55	20	BL	

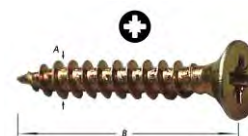



DORPELPROFIELEN (KUNSTSTOF) BAS DE PORTE (MAT. SYNTHETIQUE)

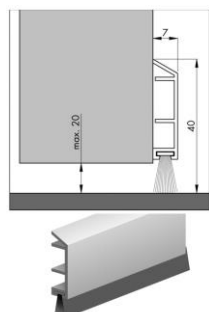

4748



Dorpelprofiel PDS-B, « **DECO** », tochtafsluiter, decoratief kunststof model, voor montage op de onderzijde van deuren zonder stofdorpel en schuifdeuren, met anti-tochtborstel, **met schroeven**

Max. = maximale kier

Bas de porte PDS-B, « **DECO** », joint de calfeutrement, modèle décoratif en matière synthétique, pour montage sur porte et porte coulissante, avec une brosse anti-courant d'air, **avec vis**

Max = calfeutrage maximal

A mm	B mm	Max. mm	Kleur	Couleur	Lengte Long, mm	artikelnummer n°d'article	verp emb	eenh un	€
40	7	20	Wit	Blanc	1000	1-4748-1	10	BL	
40	7	20	Bruin	Brun	1000	1-4748-6	10	BL	

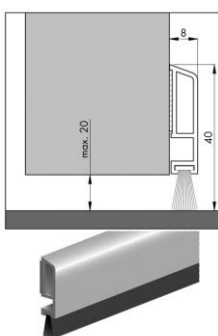

4749



Dorpelprofiel PDS-B-ZK, « **DECO & COMFORT** », tochtafsluiter, decoratief kunststof model, voor montage op de onderzijde van deuren zonder stofdorpel en schuifdeuren, met anti-tochtborstel, **zelfklevend**

Max. = maximale kier

Bas de porte PDS-B-ZK, « **DECO & COMFORT** », joint de calfeutrement, modèle décoratif en matière synthétique, pour montage sur porte et porte coulissante, avec une brosse anti-courant d'air, **autocollant**

Max = calfeutrage maximal

A mm	B mm	Max. mm	Kleur	Couleur	Lengte Long, mm	artikelnummer n°d'article	verp emb	eenh un	€
36	8	15	Doorschijnend	Transparent	1000	1-4749-0	10	BL	
40	8	20	Wit	Blanc	1000	1-4749-1	10	BL	
40	8	20	Bruin	Brun	1000	1-4749-6	10	BL	

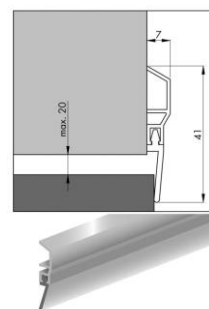

4750



Dorpelprofiel PDS, « **BASIC** », tochtafsluiter, kunststof model, voor montage op de onderzijde van naar binnen draaiende deuren, **met anti-tochtlip in pvc, met schroeven**

Max. = maximale kier

Bas de porte PDS, « **BASIC** », joint de calfeutrement, modèle en matière synthétique, pour montage sur porte tournant vers l'intérieur, **avec bas anti-courant d'air en pvc, avec vis**

Max = calfeutrage maximal

A mm	B mm	Max. mm	Kleur	Couleur	Lengte Long, mm	artikelnummer n°d'article	verp emb	eenh un	€
41	7	20	Wit	Blanc	1000	1-4750-1	10	BL	
41	7	20	Bruin	Brun	1000	1-4750-6	10	BL	

DORPELPROFIELEN (ALUMINIUM) BAS DE PORTE (ALUMINIUM)



Draught excluders

4747



Dorpelprofiel **IDS-B**, « **DE LUXE** », tochttafsluiter, luxe model in **aluminium**, voor montage op de onderzijde van binnendeuren, met **anti-tochtborstel**, bevestiging d.m.v. **klikblokjes** op de deur en voorzien van eindkapjes, met schroeven

Max. = maximale kier

Bas de porte **IDS-B**, « **DE LUXE** », joint de calfeutrement, modèle de luxe en **alu**, pour montage sur porte intérieure, avec une **brosse anti-courant d'air**, fixation sur la porte par **blocs à cliquer** et pourvu de cabochons de finition, avec vis

Max = calfeutrage maximal

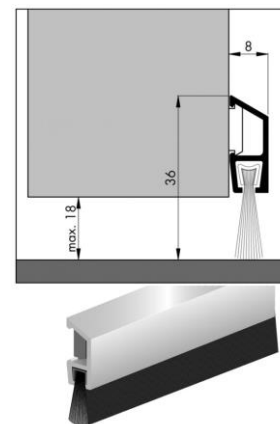

Naturel geanodiseerd

Anodisé naturel

A mm	B mm	Max. mm	Lengte Long, mm	artikelnummer n°d'article	verp emb	eenh un	€
36	8	18	1000	1-4747-51	10	BL	

4755



Dorpelprofiel **ADS**, « **CLASSIC** », tochttafsluiter, **aluminium** model, voor montage op de onderzijde van naar binnen draaiende deuren, met **anti-tochtlip in pvc**, met schroeven

Max. = maximale kier

Bas de porte **ADS**, « **CLASSIQUE** », joint de calfeutrement, modèle en **alu**, pour montage sur porte tournant vers l'intérieur, avec bas **anti-courant d'air en pvc**, avec vis

Max = calfeutrage maximal

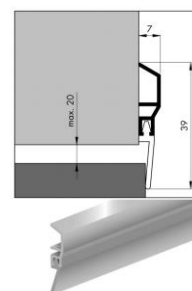

A mm	B mm	Max. mm	Lengte Long, mm	artikelnummer n°d'article	verp emb	eenh un	€
39	7	20	1000	1-4755-100	10	BL	

4743



Dorpelprofiel **ADS-B**, « **ROBUUST** », tochttafsluiter, **aluminium** model, voor montage op de onderzijde van deuren zonder stofdorpel en schuifdeuren, met **anti-tochtborstel**, met schroeven

Max. = maximale kier

Bas de porte **ADS-B**, « **LE ROBUSTE** », joint de calfeutrement, modèle en **alu**, pour montage sur porte et porte coulissante, avec une **brosse anti-courant d'air**, avec vis

Max = calfeutrage maximal

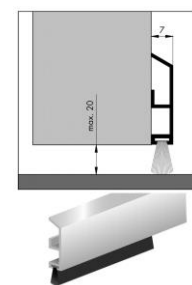

A mm	B mm	Max. mm	Lengte Long, mm	artikelnummer n°d'article	verp emb	eenh un	€
40	7	20	1000	1-4743-100	(10)	BL	

4744



Dorpelprofiel **DBS**, « **ONZICHTBAAR** », tochttafsluiter, **aluminium** model, voor montage aan de onderkant van binnendeuren, met **anti-tochtborstel**, met schroeven

Min. – Max. = minimale - maximale kier

Bas de porte **DBS**, « **L'INVISIBLE** », joint de calfeutrement, modèle en **alu**, pour montage sous la porte intérieure, avec une **brosse anti-courant d'air**, avec vis

Min. – Max = calfeutrage minimal - maximal

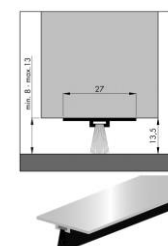

A mm	B mm	Min. - Max. mm	Lengte Long, mm	artikelnummer n°d'article	verp emb	eenh un	€
13.5	27	8 - 13	1000	1-4744-100	(10)	BL	

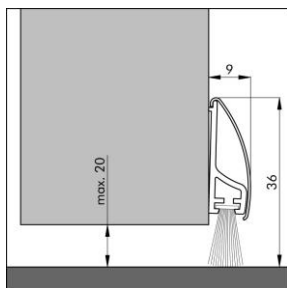

4771



Dorpelprofiel « **INOX DE LUXE** », tochtafsluiter, decoratief kunststof model met roestvrijstalen afdekplaat, voor montage op de onderzijde van deuren zonder stofdorpel en schuifdeuren, met anti-tochtborstel, **met schroeven**
Max. = maximale kier

Bas de porte « **INOX DE LUXE** », joint de calfeutrement, modèle décoratif en matière synthétique avec plaque de couverture en inox, pour montage sur porte et porte coulissante, avec une brosse anti-courant d'air, **avec vis**
Max = calfeutrage maximal

A mm	B mm	Max. mm	Kleur	Couleur	Lengte Long, mm	artikelnummer n°d'article	verp emb	eenh un	€
36	9	20	RVS	INOX	1000	1-4771-31	10	BL	



VALDORPELS (OPBOUW) BAS DE PORTE AUTOM. (A APPLIQUER)

4742

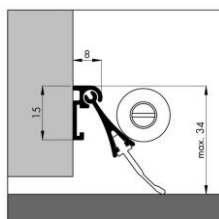

Dorpelprofiel **PORT-O-MAT 2**, « **AUTOMAAT** », tochtafsluiter, aluminium, voor montage op binnendeuren, dichting d.m.v. een kunststof profiel, met schroeven
H = maximale hoogte
Max. = maximale kier

Bas de porte **PORT-O-MAT 2**, « **LE PIVOTANT** », joint de calfeutrement, en alu, pour montage sur une porte intérieure, fermeture par un profil en matière synthétique, avec vis
H = hauteur maximale
Max = calfeutrage maximal

A mm	B mm	H mm	Max. mm	Lengte Long, mm	artikelnummer n°d'article	verp emb	eenh un	€
15	8	34	19	930	1-4742-93	(10)	BL	
15	8	34	19	1030	1-4742-103	(10)	BL	



VALDORPELS (INBOUW) PLINTHES AUTOMATIQUES (A ENCASTRER)

4736

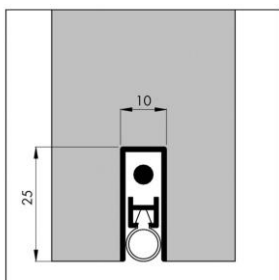

Automatische tochtafsluiter **ELLEN-MATIC-EXTRA**, aluminium, voor montage in of op binnen- en buitendeuren in **beschutte omgeving**, automatisch scheefstellingsmechanisme, dichting d.m.v. een siliconenprofiel, lengte automatisch = deurbreedte min 4 mm
Freesmaat = breedte x diepte
Min. – Max. = minimale - maximale kier

Plinthe automatique de calfeutrage **ELLEN-MATIC-EXTRA**, en alu, pour montage dans ou sur une porte intérieure et extérieure **dans un environnement protégé**, mécanisme automatique pour porte oblique, fermeture par un profil en silicone, longueur bas = largeur de porte moins 4 mm
Dim. Fraise = largeur x profondeur
Min. – Max = calfeutrage minimal - maximal



A mm	B mm	Freesmaat Dim. Fraise mm	Min. - Max. mm	Max. slag Course max. mm	Lengte Long, mm	artikelnummer n°d'article	verp emb	eenh un	€
25	10	11 x 20-25	3 - 15	12	830	1-4736-83	(10)	BL	
25	10	11 x 20-25	3 - 15	12	930	1-4736-93	(10)	BL	
25	10	11 x 20-25	3 - 15	12	1030	1-4736-103	(10)	BL	

4737

Ellen

Automatische tochtafsluiter **ELLEN-MATIC-2K**, aluminium, voor montage in kunststof deuren, automatisch scheefstellingsmechanisme, dichting d.m.v. een siliconenprofiel, lengte automaat = deurbreedte
Min. – Max. = minimale - maximale kier (Maximale kier afhankelijk van deurprofiel)



Plinthe automatische de calfeutrage **ELLEN-MATIC-2K**, en alu, pour montage dans une porte en matière synthétique, mécanisme automatique pour porte oblique, fermeture par un profil en silicone, longueur bas = largeur de porte
Min. – Max = calfeutrage minimal – maximal
(Calfeutrage maximal dépend du profil de la porte)

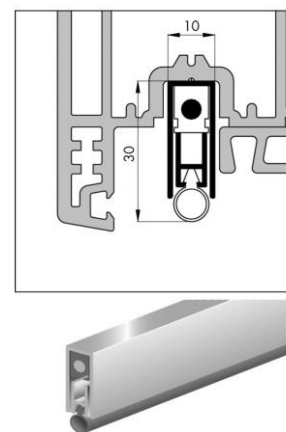

A mm	B mm	Min. - Max. mm	Max. slag Course max. mm	Lengte Long, mm	artikelnummer n°d'article	verp emb	eenh un	€
30	10	3 -	10	830	1-4737-83	(10)	st pce	
30	10	3 -	10	930	1-4737-93	(10)	st pce	
30	10	3 -	10	1030	1-4737-103	(10)	st pce	

4780

Ellen

Automatische tochtafsluiter **ELLEN-MATIC-UNI-PROOF**, universele valdorpel tegen tocht, aluminium, voor montage in binnen- en buitendeuren, automatisch scheefstellingsmechanisme, dichting d.m.v. een kunststof profiel
Freesmaat = breedte x diepte



Plinthe automatische de calfeutrage **ELLEN-MATIC-UNI-PROOF**, en alu, pour montage dans une porte intérieure et extérieure, mécanisme automatique pour porte oblique, fermeture par un profil en matière synthétique
Dim. Fraise = largeur x profondeur

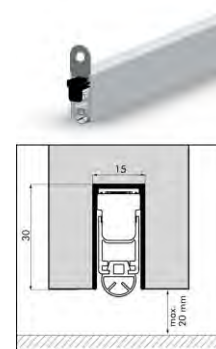

A mm	B mm	Freesmaat Dim. Fraise mm	Max. slag Course max. Mm	Lengte Long, mm	artikelnummer n°d'article	verp emb	eenh un	€
50	11	15 x 30	20	728	1-4780-728	(10)	BL	
50	11	15 x 30	20	828	1-4780-828	(10)	BL	
30	15	15 x 30	20	928	1-4780-928	(10)	BL	
30	15	15 x 30	20	1028	1-4780-1028	(10)	BL	
30	15	15 x 30	20	1128	1-4780-1128	(10)	BL	

13

4739

Ellen

Automatische tochtafsluiter **ELLEN-MATIC-PLUS**, aluminium, voor montage in of op binnendeuren, automatisch scheefstellingsmechanisme, dichting d.m.v. zachte slijtvaste polypropyleen borstel, lengte automaat = deurbreedte min 4 mm, geschikt voor oneffen vloeren
Freesmaat = breedte x diepte
Min. – Max. = minimale - maximale kier



Plinthe automatische de calfeutrage **ELLEN-MATIC-PLUS**, en alu, pour montage dans ou sur une porte intérieure, mécanisme automatique pour porte oblique, fermeture par une brosse douce en polypropylène, longueur bas = largeur de porte moins 4 mm
Dim. Fraise = largeur x profondeur
Min. – Max = calfeutrage minimal - maximal

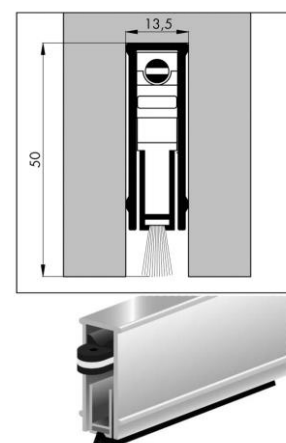

A mm	B mm	Freesmaat Dim. Fraise mm	Min. - Max. mm	Max. slag Course max. mm	Lengte Long, mm	artikelnummer n°d'article	verp emb	eenh un	€
50	13.5	14 x 35-53	3 - 25	12	1130	1-4739-113 [d]	(10)	BL	

4781



Automatische tochtafsluiter **ELLEN-MATIC-BRUSH**, aluminium, voor montage in binnen- en buitendeuren, automatisch scheefstellingsmechanisme, dichting d.m.v. zachte slijtvaste polypropyleen borstel, geschikt voor ruwe en oneffen vloeren

Freesmaat = breedte x diepte

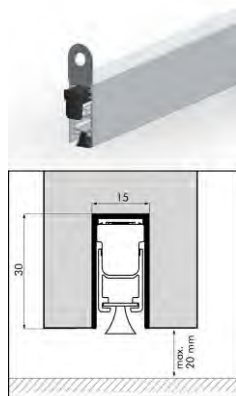

Plinthe automatique de calfeutrage **ELLEN-MATIC-BRUSH**, en alu, pour montage dans une porte intérieure et extérieure, mécanisme automatique pour porte oblique, fermeture par une **brosse** douce en polypropylène Dim. Fraise = largeur x profondeur

A mm	B mm	Freesmaat Dim. Fraise mm	Max. slag Course max. mm	Lengte Long, mm	artikelnummer n°d'article	verp emb	een un	€
50	11	15 x 30	20	728	1-4781-728	(10)	BL	
50	11	15 x 30	20	828	1-4781-828	(10)	BL	
30	15	15 x 30	20	928	1-4781-928	(10)	BL	
30	15	15 x 30	20	1028	1-4781-1028	(10)	BL	
30	15	15 x 30	20	1128	1-4781-1128	(10)	BL	

4740



Automatische tochtafsluiter **ELLEN-MATIC-SPECIAL-2**, aluminium, voor montage in binnen- en buitendeuren, **60 minuten brandvertragend**, automatisch scheefstellingsmechanisme, dichting d.m.v. een kunststof profiel, lengte automaat = deurbreedte min 4 mm Freesmaat = breedte x diepte Min. – Max. = minimale - maximale kier

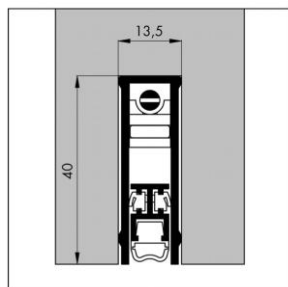

Plinthe automatique de calfeutrage **ELLEN-MATIC-SPECIAL-2**, en alu, pour montage dans une porte intérieure et extérieure, **coupe feu 60 min.**, mécanisme automatique pour porte oblique, fermeture par un profil en matière synthétique, longueur bas = largeur de porte moins 4 mm Dim. Fraise = largeur x profondeur Min. – Max = calfeutrage minimal - maximal

A mm	B mm	Freesmaat Dim. Fraise mm	Min. - Max. mm	Max. slag Course max. mm	Lengte Long, mm	artikelnummer n°d'article	verp emb	een un	€
40	13.5	14 x 40	3 - 10	12	730	1-4740-73 [d]	(10)	BL	
40	13.5	14 x 40	3 - 10	12	830	1-4740-83 [d]	(10)	BL	
40	13.5	14 x 40	3 - 10	12	930	1-4740-93 [d]	(10)	BL	
40	13.5	14 x 40	3 - 10	12	1030	1-4740-103 [d]	(10)	BL	

4782



Automatische tochtafsluiter **ELLEN-MATIC-SOUNDPROOF**, geluidswerend, aluminium, voor montage in binnen- en buitendeuren, **60 minuten brandvertragend**, automatisch scheefstellingsmechanisme, dichting d.m.v. siliconen

Freesmaat = breedte x diepte

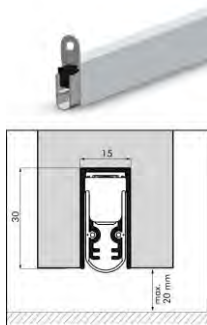

Plinthe automatique de calfeutrage **ELLEN-MATIC-SOUNDPROOF**, acoustique, en alu, pour montage dans une porte intérieure et extérieure, **coupe feu 60 min.**, mécanisme automatique pour porte oblique, fermeture par silicones Dim. Fraise = largeur x profondeur

A mm	B mm	Freesmaat Dim. Fraise mm	Max. slag Course max. mm	Lengte Long, mm	artikelnummer n°d'article	verp emb	een un	€
49	15	15 x 30	20	728	1-4782-728	(10)	BL	
49	15	15 x 30	20	828	1-4782-828	(10)	BL	
30	15	15 x 30	20	928	1-4782-928	(10)	BL	
30	15	15 x 30	20	1028	1-4782-1028	(10)	BL	

4783

**Opbouwprofiel ELEGANCE**

CASSETTE, aluminium, voor montage van Ellen-Matic valdorpel aan de onderkant van houten, metalen en glazen binnendeuren met zelfklevende tape

Wordt geleverd ZONDER valdorpel

A = hoogte

B = breedte

**Profil à appliquer ELEGANCE**

CASSETTE, en alu, pour montage d'une plinthe automatique en bas de porte intérieure en bois, métal ou verre avec ruban adhésif

Livré SANS plinthe automatique

A = hauteur

B = largeur



A mm	B mm	Max. slag Course max. mm	Lengte Long, mm	artikelnummer n°d'article	verp emb	een un	€
57.5	19	20	1000	1-4783-1000	(5)	st pce	

4741



Automatische tochtafsluiter **ELLEN-MATIC-MINI**, aluminium, voor montage in binnendeuren, dichting d.m.v. een EPDM profiel, lengte automaat = deurbreedte min 2 mm

Freesmaat = breedte x diepte

Min. – Max. = minimale - maximale kier

**Plinthe automatique de calfeutrage**

ELLEN-MATIC-MINI, en alu, pour montage dans une porte intérieure, fermeture par un profil en EPDM, longueur bas = largeur de porte moins 2 mm

Dim. Fraise = largeur x profondeur

Min. – Max = calfeutrage minimal - maximal

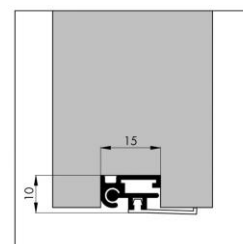

A mm	B mm	Freesmaat Dim. Fraise mm	Min. - Max. mm	Max. slag Course max. mm	Lengte Long, mm	artikelnummer n°d'article	verp emb	een un	€
10	15	16 x 0-8	6 - 21	13	830	1-4741-83 [d]	(10)	BL	
10	15	16 x 0-8	6 - 21	13	930	1-4741-93 [d]	(10)	BL	

4761



Automatische tochtafsluiter **ELLEN-MATIC UNIVERSAL RD-DZ**, aluminium, voor montage in binnen- en buitendeuren, automatisch scheefstellingsmechanisme, dichting d.m.v. een siliconenprofiel, standaard voorzien van dubbelzijdig bedieningsmechanisme, geluidswerend (tot 48db), brandvertragend (T30) en rookwerend (Din 18095)

Montage = met (bijgeleverde) schroeven aan de onderzijde

lengte automaat = deurbreedte min 2 mm

Freesmaat = breedte x diepte

Min. – Max. = minimale - maximale kier



Plinthe automatique de calfeutrage **ELLEN-MATIC UNIVERSAL RD-DZ**, en alu, pour montage dans une porte intérieure et extérieure, mécanisme automatique pour porte oblique, fermeture par un profil en silicone, mécanisme d'actionnement double, insonorisé (jusqu'à 48db), ignifuge (T30) et résistant au fumée (Din 18095)

Montage = avec vis au côté inférieur (vis inclus)

longueur bas = largeur de porte moins 2 mm

Dim. Fraise = largeur x profondeur

Min. – Max = calfeutrage minimal - maximal

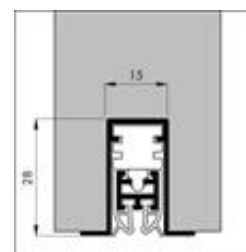

A mm	B mm	Freesmaat Dim. Fraise mm	Min. - Max. mm	Max. slag Course max. mm	Lengte Long, mm	artikelnummer n°d'article	verp emb	een un	€
28	15	16 x 27	3 – 10	12	830	1-4761-83 [d]	(10)	st pce	

A mm	B mm	Freesmaat Dim. Fraise mm	Min. - Max. mm	Max. slag Course max. mm	Lengte Long, mm	artikelnummer n°d'article	verp emb	eenh un	€
28	15	16 x 27	3 - 10	12	930	1-4761-93 [d]	(10)	st pce	
28	15	16 x 27	3 - 10	12	1030	1-4761-103 [d]	(10)	st pce	

4762



Automatische tochtafsluiter **ELLEN-MATIC UNIVERSAL RD-S-DZ**, aluminium, voor montage in binnen- en buitendeuren, automatisch scheefstellingsmechanisme, dichting d.m.v. een siliconenprofiel, standaard voorzien van dubbelzijdig bedieningsmechanisme, geluidswerend (tot 48db), brandvertragend (T30) en rookwerend (Din 18095)

Montage = met (bijgeleverde) ophangplaatjes aan de zijkant

lengte automaat = deurbreedte min 2 mm

Freesmaat = breedte x diepte

Min. - Max. = minimale - maximale kier

Plinthe automatique de calfeutrage **ELLEN-MATIC UNIVERSAL RD-S-DZ**, en alu, pour montage dans une porte intérieure et extérieure, mécanisme automatique pour porte oblique, fermeture par un profil de silicones, mécanisme d'actionnement double, insonorisé (jusqu'à 48db), ignifuge (T30) et résistant au fumée (Din 18095)

Montage = avec plaques de montage aux côtés (inclus)

longueur bas = largeur de porte moins 2 mm

Dim. Fraise = largeur x profondeur

Min. - Max = calfeutrage minimal - maximal



A mm	B mm	Freesmaat Dim. Fraise mm	Min. - Max. mm	Max. slag Course max. mm	Lengte Long, mm	artikelnummer n°d'article	verp emb	eenh un	€
30	15	16 x 30	3 - 10	12	930	1-4762-93 [d]	(10)	st pce	
30	15	16 x 30	3 - 10	12	1030	1-4762-103 [d]	(10)	st pce	

4763



Automatische tochtafsluiter **ELLEN-MATIC FERRO**, aluminium, voor montage in aluminium en stalen deuren, automatisch scheefstellingsmechanisme, dichting d.m.v. een kunststof profiel, enkelzijdig bedieningsmechanisme aan de scharnierzijde, geluidswerend (tot 48db), brandvertragend (T30) en rookwerend (Din 18095)

Montage = met schroeven aan de onderzijde (schroeven niet bijgeleverd)

Min. - Max. = minimale - maximale kier

Plinthe automatique de calfeutrage **ELLEN-MATIC FERRO**, en alu, pour montage dans une porte en alu ou acier, mécanisme automatique pour porte oblique, fermeture par un profil en matière synthétique, mécanisme d'actionnement simple, insonorisé (jusqu'à 40db) et ignifuge (T30)

Montage = avec vis au côté inférieur (vis exclus)

Min. - Max = calfeutrage minimal - maximal



A mm	B mm	Min. - Max. mm	Max. slag Course max. mm	Lengte Long, mm	artikelnummer n°d'article	verp emb	eenh un	€
20	24 - 38	2 - 16	15	830	1-4763-83	(10)	st pce	
20	24 - 38	2 - 16	15	980	1-4763-98	(10)	st pce	
20	24 - 38	2 - 16	15	1130	1-4763-113	(10)	st pce	

4764

Ellen

Automatische tochtafsluiter **ELLEN-MATIC FERRO-S**, aluminium, voor montage in aluminium en stalen deuren, automatisch scheefstellingsmechanisme, dichting d.m.v. een kunststof profiel, enkelzijdig bedieningsmechanisme aan de scharnierzijde, geluidswerend (tot 48db), brandvertragend (T30) en rookwerend (Din 18095)

Montage = met (bijgeleverde) ophangplaatjes aan de zijkant

Min. – Max. = minimale - maximale kier



Plinthe automatique de calfeutrage **ELLEN-MATIC FERRO-S**, en alu, pour montage dans une porte en alu ou acier, mécanisme automatique pour porte oblique, fermeture par un profil en matière sythétique, mécanisme d'actionnement simple, insonorisé (jusqu'à 40db) et ignifuge (T30)

Montage = avec plaques de montage aux côtés (inclus)

Min. – Max = calfeutrage minimal - maximal

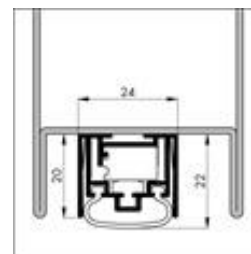

A mm	B mm	Min. - Max. mm	Max. slag Course max. mm	Lengte Long. mm	artikelnummer n°d'article	verp emb	eenh un	€
20	24	2 – 16	15	830	1-4764-83	(10)	st pce	
20	24	2 – 16	15	980	1-4764-98	(10)	st pce	
20	24	2 – 16	15	1130	1-4764-113	(10)	st pce	

4765

Ellen

Automatische tochtafsluiter **ELLEN-MATIC FERRO-EG**, aluminium, voor montage in aluminium en stalen deuren, automatisch scheefstellingsmechanisme, dichting d.m.v. een kunststof profiel, enkelzijdig bedieningsmechanisme aan de scharnierzijde, geluidswerend (tot 48db), brandvertragend (T30) en rookwerend (Din 18095)

Montage = in alu deuren in de specifieke onderdorpel, in stalen deuren met schroef (niet-bijgeleverd)

Min. – Max. = minimale - maximale kier



Plinthe automatique de calfeutrage **ELLEN-MATIC FERRO-EG**, en alu, pour montage dans une porte en alu ou acier, mécanisme automatique pour porte oblique, fermeture par un profil en matière sythétique, mécanisme d'actionnement simple, insonorisé (jusqu'à 40db) et ignifuge (T30)

Montage = porte alu dans le profil déjà prévu, porte acier avec vis (exclus)

Min. – Max = calfeutrage minimal - maximal

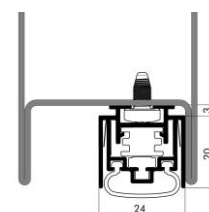
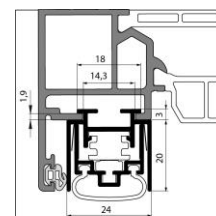

A mm	B mm	Min. - Max. mm	Max. slag Course max. mm	Lengte Long. mm	artikelnummer n°d'article	verp emb	eenh un	€
20	24	2 – 16	1	830	1-4765-83	(10)	st pce	
20	24	2 – 16	1	930	1-4765-93	(10)	st pce	
20	24	2 – 16	1	1130	1-4765-113	(10)	st pce	

13



BRIEVENBUSPLATEN

ENTREES DE COURRIER

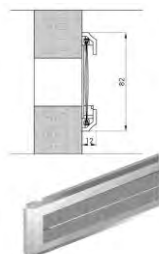
**4757**

Brievbus-tochtafsluiter, kunststof, met 2 anti-tochtborstels **ZONDER** klep, met schroeven

O = briefopening

Entrée de courrier, en matière synthétique, avec 2 brosses denses anti-courant d'air **SANS** culbuteur, avec vis

O = passage de courrier

A mm	B mm	D mm	O mm	Kleur	Couleur	artikelnummer n°d'article	verp emb	eenh un	€
340	82	12	280 x 48	Wit	Blanc	1-4757-1	10 1	BL	

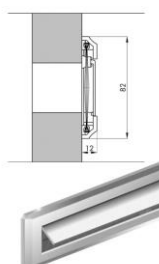
**4751**

Brievbus-tochtafsluiter, kunststof, met 2 anti-tochtborstels en **MET** klep, met schroeven

O = briefopening

Entrée de courrier, en matière synthétique, avec 2 brosses denses anti-courant d'air et **AVEC** culbuteur, avec vis

O = passage de courrier

A mm	B mm	D mm	O mm	Kleur	Couleur	artikelnummer n°d'article	verp emb	eenh un	€
340	82	12	280 x 48	Wit	Blanc	1-4751-1	10 1	BL	
340	82	12	280 x 48	Bruin	Brun	1-4751-6	10 1	BL	

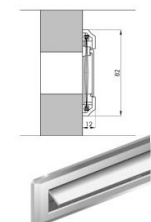
**4751**

Brievbus-tochtafsluiter, in **roestvrij staal**, met 2 anti-tochtborstels en **MET** klep, met schroeven

O = briefopening

Entrée de courrier, en **inox**, avec 2 brosses denses anti-courant d'air et **AVEC** culbuteur, avec vis

O = passage de courrier

A mm	B mm	D mm	O mm	artikelnummer n°d'article	verp emb	eenh un	€
340	82	12	280 x 48	1-4751-31	(5)	BL	

VINGERBESCHERMING

PROTEGE-DOIGTS



Draught excluders

4766



Vingerbeschermingsprofiel **FINPROTECT PLUS 5090**, voor opdekdeuren, voorkomt beknelde vingers tussen deur en kozijn aan de scharnierzijde, eenvoudig in te korten op de gewenste lengte met zelfborende schroeven voor montage op metaal, dubbelzijdige tape voor montage op glas, metaal en kunststof (alleen binnentoepassing)

Profilé protège-doigts **FINPROTECT PLUS 5090**, pour portes couvrantes, empêche de se coincer les doigts entre la porte et le chambranle du côté charnières. Facile à couper à la longueur désirée. Avec vis auto-perceuses pour fixation sur métal et adhésif double face pour montage sur verre, métal, plastique (uniquement pour une utilisation intérieure)

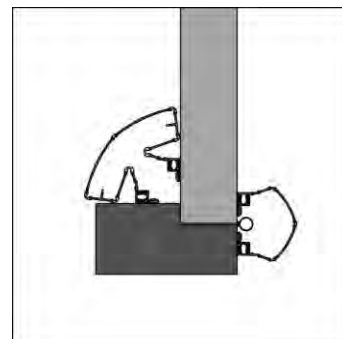

A mm	Kleur	Couleur	artikelnummer n°d'article	verp emb	eenh un	€
1980	Wit	Blanc	1-4766-198-1	(5)	st pce	

4767



Vingerbeschermingsprofiel **FINPROTECT PLUS 5090**, voor pendeldeuren met bommerscharnieren, voorkomt beknelde vingers tussen deur en kozijn aan de scharnierzijde, eenvoudig in te korten op de gewenste lengte met zelfborende schroeven voor montage op metaal, dubbelzijdige tape voor montage op glas, metaal en kunststof (alleen binnentoepassing)

Profil protège-doigts **FINPROTECT PLUS 9090**, pour portes battantes à charnières type Bommer. Empêche de se coincer les doigts entre la porte et le chambranle du côté charnières. Facile à couper à la longueur désirée. Avec vis auto-perceuses pour fixation sur métal et adhésif double face pour montage sur verre, métal, plastique (uniquement pour une utilisation intérieure)

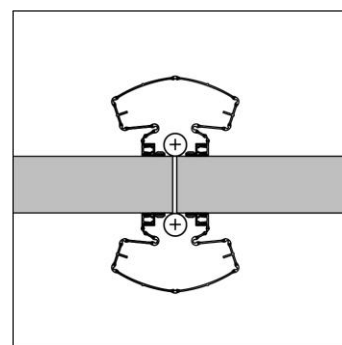

A mm	Kleur	Couleur	artikelnummer n°d'article	verp emb	eenh un	€
250	Wit	Blanc	1-4767-250-1	(3)	st pce	

13

DIVERSE

DIVERS



Draught excluders

4777



Tochtrol, model **RAPIDO**, 2 kunststof rollen om onder de deur te plaatsen zonder bevestigingsmateriaal, Ø = diameter rol
B = maximale deurdikte
Max. = maximale kier
Verkoop enkel per verpakking

Dessous de porte, modèle **RAPIDO**, 2 boudins en matière synthétique à placer sous la porte sans fixation
Ø = diamètre boudins
B = épaisseur maximale de la porte
Max = calfeutrage maximal
Vente uniquement par emballage



Lengte Long, mm	Ø mm	B mm	Max. mm	artikelnummer n°d'article	verp emb	eenh un	€
950	30	45	25	1-4777-95-FR	48	BL	
					8		



4778

Tochtrol, 100% katoenen rollen in diverse kleuren om tegen de deur te plaatsen met 3 ronde viltjes (ene zijde zelfklevend, andere zijde met klittenband)

Ø = diameter rol

Max. = maximale kier

Verkoop enkel per verpakking

Coussin de porte, boudin en 100% coton à placer contre la porte avec 3 feutres ronds (un côté autocollant, l'autre côté type Velcro)

Ø = diamètre boudins

Max = calfeutrage maximal

Vente uniquement par emballage

Lengte Long, mm	Ø mm	Max. mm	artikelnummer n°d'article	verp emb	eenh un	€
1000	80	70	1-4778-95	36	BL	

4728

Consumentenfolder ELLEN

Livret pour consommateur ELLEN



Taal Langue	artikelnummer n°d'article	verp emb	eenh un	€
NL	1-4728-NL	(50)	st pce	